

Stenski plinski kondenzacijski kotli

## MCA 25/28 BIC



**Navodila za  
uporabo**

# Vsebina

---

<b>1</b>	<b>Uvod .....</b>	<b>4</b>
	<b>1.1 Uporabljeni simboli .....</b>	<b>4</b>
	<b>1.2 Okrajšave .....</b>	<b>4</b>
	<b>1.3 Splošno .....</b>	<b>5</b>
	1.3.1 Obveznost proizvajalca .....	5
	1.3.2 Obveznost monterja .....	5
	1.3.3 Obveznost uporabnika .....	5
	<b>1.4 Certifikati .....</b>	<b>6</b>
<b>2</b>	<b>Varnostni napotki in priporočila .....</b>	<b>7</b>
	<b>2.1 Varnostni napotki .....</b>	<b>7</b>
	<b>2.2 Priporočila .....</b>	<b>8</b>
<b>3</b>	<b>Opis .....</b>	<b>9</b>
	<b>3.1 Princip delovanja .....</b>	<b>9</b>
	3.1.1 Nastavitev razmerja plin/zrak .....	9
	3.1.2 Izgorevanje .....	9
	3.1.3 Ogrevanje in priprava TSV .....	9
	<b>3.2 Sestavni deli .....</b>	<b>10</b>
	<b>3.3 Upravljalna plošča .....</b>	<b>11</b>
	3.3.1 Opis tipk .....	11
	3.3.2 Opis displeja .....	12
	3.3.3 Prelistavanje preko menijev .....	14
<b>4</b>	<b>Obratovanje naprave .....</b>	<b>16</b>
	<b>4.1 Spuščanje naprave v pogon .....</b>	<b>16</b>
	<b>4.2 Odčitavanje izmerjenih vrednosti .....</b>	<b>16</b>
	<b>4.3 Sprememba nastavitvev .....</b>	<b>18</b>
	4.3.1 Nastavitev željenih temperaturnih vrednosti .....	18
	4.3.2 Izbira obratovalnega programa .....	19
	4.3.3 Sprostitev ogrevanja sanitarne vode .....	20
	4.3.4 Nastavitev kontrasta ter osvetlitve ozadja displeja .....	20
	4.3.5 Nastavitev časa ter datuma .....	21
	4.3.6 Izbira časovnega programa .....	21
	4.3.7 Prilagoditev časovnega programa .....	22

4.4	Izklop inštalacije .....	24
4.5	Protizmrazovalna zaščita .....	24
<b>5</b>	<b>Preverjanje in vzdrževanje .....</b>	<b>26</b>
5.1	Splošni napotki .....	26
5.2	Periodični pregledi .....	26
5.3	Polnjenje sistema .....	27
5.4	Odzračevanje ogrevalnega sistema .....	28
5.5	Izpraznitev sistema .....	30
<b>6</b>	<b>Alarmna sporočila .....</b>	<b>31</b>
6.1	Sporočila (Tip kode Bxx ali Mxx) .....	31
6.2	Napake (Tip kode Lxx ali Dxx) .....	33
<b>7</b>	<b>Tehnične lastnosti .....</b>	<b>39</b>
7.1	Tehnične lastnosti .....	39
<b>8</b>	<b>Varčevanje energije .....</b>	<b>40</b>
8.1	Nasvet glede prihranka energije .....	40
8.2	Priporočila .....	40
<b>9</b>	<b>Garancija .....</b>	<b>41</b>
9.1	Splošno .....	41
9.2	Pogoji garancije .....	41



# 1 Uvod

## 1.1 Uporabljeni simboli

V teh navodilih so posebj izpostavljene različne ravni nevarnosti, ki opozarjajo upravnika na pravilno in varno ravnanje z napravo. S tem želimo zagotoviti varnost uporabnika, odpraviti morebitne nevarnosti ter zagotoviti pravilno delovanje naprave.



### NEVARNOST

Nevarnost nastanka situacij, ki lahko povzročijo resne telesne poškodbe.



### OPOZORILO

Tveganje za nevarno stanje, ki lahko privede do lažjih telesnih poškodb.



### OPOMBA

Nevarnost poškodb materiala.



Označitev pomembnih informacij.



Oznake se navezujejo na druge napotke ali strani v navodilih.

## 1.2 Okrajšave

- ▶ **3CE**: Zbirni odvodnik za kotle z zaprto gorilno komoro
- ▶ **TSV**: Topla sanitarna voda
- ▶ **Stikalo preklopa scenarija**: Avtomatizacijsko stikalo, ki se lahko uporablja za centralizacijo in nadzor nad več scenariji
- ▶ **Hi**: Spodnja kurilna vrednost
- ▶ **Hs**: Zgornja kurilna vrednost
- ▶ **IOBL**: Komunikacijski tok preko ožičenja v objektu
- ▶ **PPS**: Težko vnetljiv polypropilen
- ▶ **PCU**: Primary Control Unit - PCB za nadzor delovanja gorilnika
- ▶ **PSU**: Parameter Storage Unit - Pomnilniška enota parametrov PCB-jev PCU in SU
- ▶ **SCU**: Secondary Control Unit - **Diematic iSystem** upravljalna enota PCB
- ▶ **SU**: Safety Unit - Varnostna enota PCB
- ▶ **3WV**: 3-potni ventil

## 1.3 Splošno

---

### 1.3.1. Obveznost proizvajalca

---

Naši proizvodi so izdelani v skladu z bistvenimi zahtevami različnih veljavnih direktiv. Zato so označeni z oznako **CE** in vsebujejo vso potrebno dokumentacijo.

V interesu strank se nenehno trudimo za izboljšave in kakovost proizvodov. Zato se vse specifikacije, navedene v tem dokumentu, lahko spremenijo brez predhodnega obvestila.

Naša odgovornost kot proizvajalca se ne more uveljavljati v naslednjih primerih:

- ▶ Neupoštevanje navodil o uporabi naprave.
- ▶ Napačno ali pomanjkljivo vzdrževanje naprave.
- ▶ Neupoštevanje navodil o vgradnji naprave.

### 1.3.2. Obveznost monterja

---

Monter je odgovoren za ustrezno vgradnjo naprave ter njen ustrezen zagon. Monter mora upoštevati naslednja navodila:

- ▶ Dobro prebrati in upoštevati navodila, ki so priložena napravi.
- ▶ Vgradnjo naprave je potrebno izvesti v skladu z veljavnimi pravilniki ter standardi.
- ▶ Izvesti prvi zagon ter odstraniti vse morebitne pri tem zaznane napake.
- ▶ Pojasniti uporabniku delovanje celotnega sistema.
- ▶ Opozoriti uporabnika na obveznost rednega in ustreznega vzdrževanja naprave.
- ▶ Izročite uporabniku vsa obratovalna navodila.

### 1.3.3. Obveznost uporabnika

---

Da bi zagotovili optimalno delovanje naprave, mora uporabnik upoštevati naslednja navodila:

- ▶ Prebrati ter upoštevati navodila v temu priročniku.
- ▶ Vgradnjo ter zagon naprave naj izvede za to strokovno usposobljena in pooblaščen oseba.
- ▶ Dovolite monterju ter pooblaščenemu serviserju, da vam podrobno razloži delovanje vaše naprave.
- ▶ Izvedite zahtevane preverbe sistema ter ustrezen servis oz. vzdrževanje.
- ▶ Obratovalna navodila hranite na ustreznem mestu blizu naprave.

Ta naprava ni namenjena za uporabo s strani oseb (vključno z otroci), katerih psihično stanje ni stabilno oziroma so njihove čutne ali duševne sposobnosti oslABLJENE. Prav tako to velja za osebe brez izkušenj ali znanja, razen če so v prisotnosti osebe, ki je odgovorna za njihovo varnost; ta oseba mora prav tako biti seznanjena z varno in pravilno uporabo naprave. Preprečiti je potrebno, da otroci nimajo dostopa do naprave.

## 1.4 Certifikati

---

CE identifikacijska oznaka	<b>PIN 0063BT3444</b>
NOx klasifikacija	<b>5 (EN 297 pr A3, EN 656)</b>
Vrsta priključitve	Dimnik: B23 , B33
	Dimniški odvodnik - prisilni vlek: C13 , C33, C43, C53, C63, C83 , C93

## 2 Varnostni napotki in priporočila

### 2.1 Varnostni napotki



#### NEVARNOST

Če zavohate plin:

1. Ne uporabljajte odprtega ognja, ne kadite, ne vklaplajte električnih kontaktov in stikal (zvonec, svetila, motor, dvigalo, itd..).
2. Prekinite dovod plina.
3. Odprite okna.
4. Zapustite prostor.
5. Pokličite vašega monterja.



#### NEVARNOST

V primeru uhajanja plina:

1. Izključite napravo.
2. Odprite okna.
3. Zapustite prostor.
4. Pokličite vašega monterja.



#### OPOZORILO

Odvisno od nastavitve naprave:

- ▶ Temperatura dimovoda dimnih plinov lahko preseže 60°C.
- ▶ Temperatura radiatorjev lahko doseže 85°C.
- ▶ Temperatura tople sanitarne vode lahko doseže 65°C.



#### OPOMBA

Ne zanemarjajte rednega vzdrževanja naprave:

- ▶ Za popolnoma varno in pravilno delovanje sistema je potrebno zagotoviti redno servisiranje kotla s strani pooblaščenega serviserja.

## 2.2 Priporočila

---



### OPOZORILO

Samo ustrezno usposobljene osebe lahko izvajajo dela na napravi ali inštalaciji.

- ▶ Redno je potrebno preverjati tlak vode v inštalaciji (minimalni tlak 0,8 bar, priporočljiv tlak je med 1,5 in 2 bar).
- ▶ Naprava naj bo lahko dostopna skozi celoten čas delovanja.
- ▶ Nikoli ne odstranjajte ali prekrivajte nalepk in napisnih ploščic pritrjenih na napravi. Nalepke ter napisne ploščice morajo biti čitljive skozi celotno življenjsko dobo izdelka.
- ▶ Priporočamo, da napravo ne izključujete. Namesto tega naj bo v Poletnem ali Protizmrzovalnem načinu delovanja zaradi zagotavljanja naslednjih funkcij:
  - Samodejno čiščenje črpalk
  - Protizmrzovalna zaščita

## 3 Opis

---

### 3.1 Princip delovanja

---

#### 3.1.1. Nastavitev razmerja plin/zrak

---

Ohišje, v katerem je vgrajen kotel, služi tudi kot zračna komora. Zrak, potreben za zgorevanje, se v komoro dovaja preko ventilatorja in nato nadaljuje svojo pot v venturijevo cev, kjer se zmeša z ustrezno količino plina. Hitrost delovanja ventilatorja je določena preko parametrov in je pogojena glede na potrebe po toplotni energiji in glede na izmerjene vrednosti temperaturnih tipal. Mešanica plina in zraka se pripravlja v venturijevi cevi. Razmerje mešanice plina/zraka zagotavlja, da so količine plina in količine zraka v idealnem razmerju in pripravljene za zgorevanje. To zagotavlja optimalno izgorevanje v celotnem delovnem območju kotla. Mešanica plina/zraka se preko gorilnika odvaja v zgornji del toplotnega prenosnika.

#### 3.1.2. Izgorevanje

---

Gorilnik segreva sistemsko vodo, ki kroži preko toplotnega prenosnika. Pri temperaturi povratka nižji kot 55°C, se izgorevalni plini ohlajajo na temperaturno vrednost nižjo od rosišča. To privede do kondenzacije vodne pare, ki je prisotna v dimnih plinih in ta se odvaja preko spodnjega dela toplotnega prenosnika. Toplota, proizvedena med procesom kondenzacije (latentna ali kondenzacijska toplota), se prav tako prenese na ogrevalni medij. Ohlajeni dimni plini se nato odvedejo v okolico preko odvodnika dimnih plinov. Prav tako se preko sifona odvede tudi kondenzna voda.

#### 3.1.3. Ogrevanje in priprava TSV

---

Ogrevanje tople sanitarne vode se izvaja preko ploščatega toplotnega prenosnika. Preko preklopnega ventila se ogrevana voda usmerja bodisi v ogrevanje objekta ali pa v ogrevanje ploščatega toplotnega prenosnika. Potrebo po ogrevanju TSV zazna tipalo. Ta signal se prenese v upravljalno enoto, ki nato preusmeri preklopni ventil na ogrevanje TSV ter vključi ogrevalno črpalko. Preklopni ventil ima vgrajeno vzmet in električno energijo uporablja samo, kadar se preklopi v drugi položaj.

Ogrevalna voda segreva sanitarno vodo preko ploščatega toplotnega prenosnika. Voda se dovaja v hranilnik sanitarne vode, kar zagotavlja konstantno zadostno količino tople vode. V kolikor v Dnevnom režimu delovanja ni porabe tople sanitarne vode, kotel ogreva ploščati toplotni prenosnik ter hranilnik TSV v rednih intervalih. Zaradi vgrajenega samočistilnega filtra vode (samočiščenje enkrat na vsakih

76 ur), se vsi apnenčasti delci zadržijo izven ploščatega toplotnega prenosnika.

## 3.2 Sestavni deli

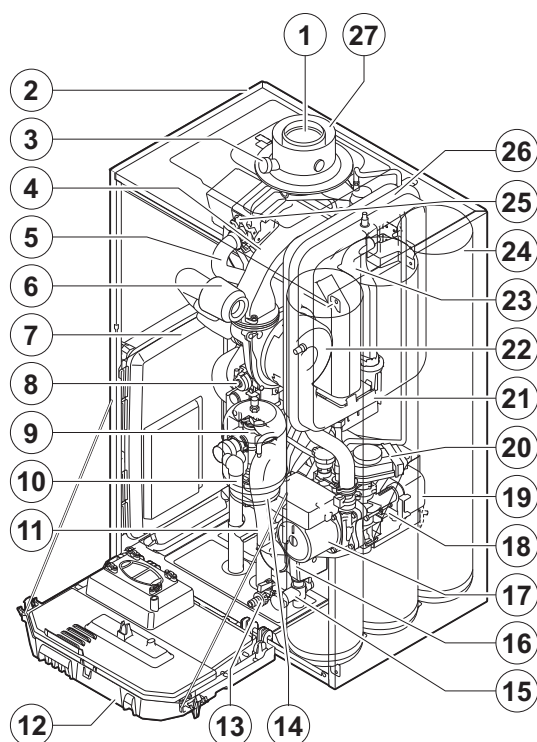

T001961-D

- |    |   |
|----|---|
| 1  | Priključek odvoda dimnih plinov               |
| 2  | Ohišje/zračna komora                          |
| 3  | Merilna odprtina                              |
| 4  | Mešalna komora                                |
| 5  | Cev predtoka ogrevanja                        |
| 6  | Dušilnik vstopa zraka                         |
| 7  | Ohišje elektronike PCB                        |
| 8  | Kombinirana enota plinskega ventila           |
| 9  | Predtok hidrobloka                            |
| 10 | Iztočna cev varnostnega ventila               |
| 11 | Sifon   |
| 12 | Upravljalna plošča                            |
| 13 | Izpustni ventil hranilnika                    |
| 14 | Raztezna posoda (Ogrevanje TSV)               |
| 15 | Hidroblok hranilnika                          |
| 16 | Obtočna črpalka (Ogrevanje TSV)               |
| 17 | Obtočna črpalka (Ogrevalni krog)              |
| 18 | Povratek hidrobloka                           |
| 19 | Lamelni toplotni izmenjevalec (Ogrevanje TSV) |
| 20 | Preklopni ventil                              |
| 21 | Zbiralnik kondenza                            |
| 22 | Ventilator                                    |
| 23 | Toplotni prenosnik (Ogrevalni krog)           |
| 24 | Hranilnik                                     |
| 25 | Vžigalna/Ionizacijska elektroda               |
| 26 | Raztezna posoda (Ogrevalni krog)              |
| 27 | Odprtina zajema zraka                         |

## 3.3 Upravljalna plošča

### 3.3.1. Opis tipk

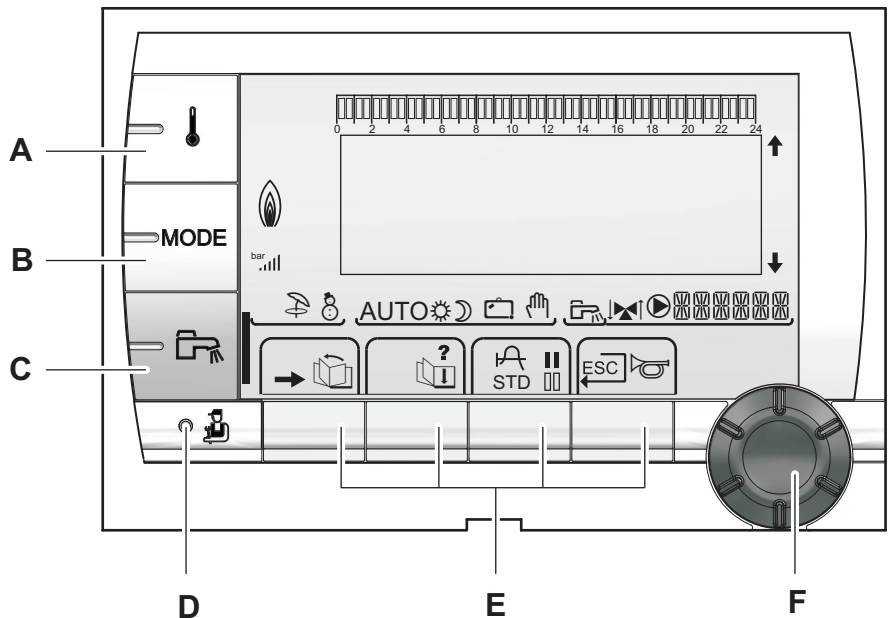



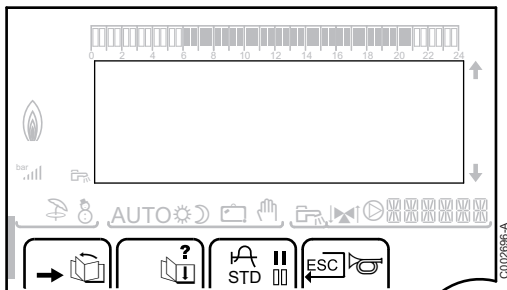

- A** Tipka za nastavitve temperature (ogrevanje, TSV, bazen)
- B** Tipka za izbor načina delovanja
- C** Omogočeno ogrevanje sanitarne vode
- D** Izbirno stikalo za dostop do servisnih nastavitvev
- E** Tipke katerih funkcije se spreminjajo glede na izbrane nastavitve
- F** Vrtilna tipka za izbor parametra:
- ▶ Za prelistavanje preko parametrov ali spremembo vrednosti parametra zavrtite vrtilno tipko
  - ▶ Za potrditev izbrane vrednosti ali dostop do izbranega parametra pritisnite vrtilno tipko

### 3.3.2. Opis displeja





#### ■ Funkcije tipk

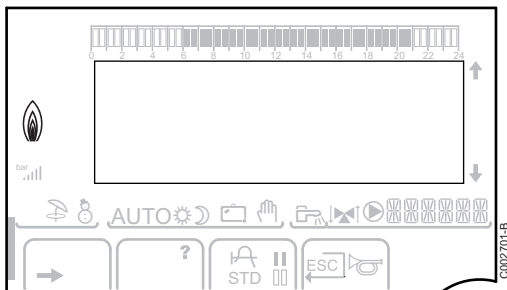

- ➔ Dostop do različnih menijev
-  Se uporabi za prelistavanje preko menijev
-  Se uporabi za prelistavanje preko parametrov
- ? Simbol je prikazan, kadar je na voljo pomoč
-  Se uporabi za prikaz krivulje izbranega parametra
- STD** Ponastavitev (reset) vseh časovnih programov
- ||** Izbor dnevnega načina delovanja ali izbor dnevov, ki jih želite programirati
- |||** Izbor znižanega načina delovanja ali prekinitev izbora dnevov
-  Povrnitev na prejšnji nivo
- ESC** Povrnitev na prejšnji nivo brez shranitve vnešenih sprememb
-  Ročna ponastavitev (reset)

#### ■ Stopnja plamena



-  C0002705-A Celoten simbol utripa: Gorilnik pričel z delovanjem, plamen pa še ni prisoten
-  C0002704-A Del simbola utripa: Izhodna moč se povečuje
-  C0002703-A Vključen simbol: Zahtevana moč je dosežena
-  C0002702-A Del simbola utripa: Moč upada

## ■ Načini delovanja

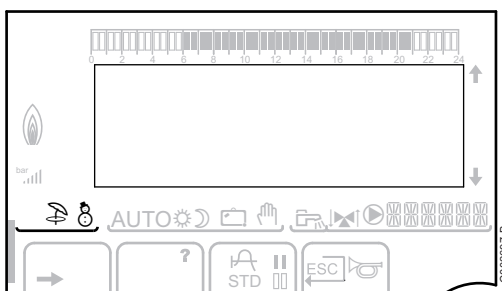

Poletni način: Ogrevanje je izključeno. Priprava TSV je omogočena



Zimski način: Ogrevanje in priprava TSV v funkciji

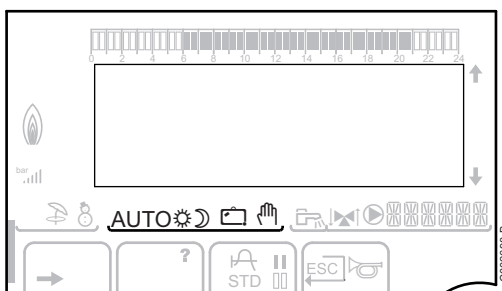

### AUTO

Delovanje v avtomatskem načinu, v odvisnosti od časovnih programov



Dnevni način obratovanja: Simbol je prikazan, ko je aktiviran kontinuirano dnevni način obratovanja

- ▶ Utripajoč simbol: Začasno kontinuirano delovanje
- ▶ Vključen simbol: Stalno kontinuirano delovanje



Znižan način obratovanja: Simbol je prikazan, ko je aktiviran kontinuirano znižan način obratovanja

- ▶ Utripajoč simbol: Začasno kontinuirano delovanje
- ▶ Vključen simbol: Stalno kontinuirano delovanje



Način "Počitnice": Simbol je prikazan, ko je aktiviran kontinuiran način obratovanja "Počitnice"

- ▶ Utripajoč simbol: Način delovanja "Počitnice" programiran
- ▶ Vključen simbol: Aktiviran način delovanja "Počitnice"



Ročno obratovanje

## ■ Tlak v sistemu

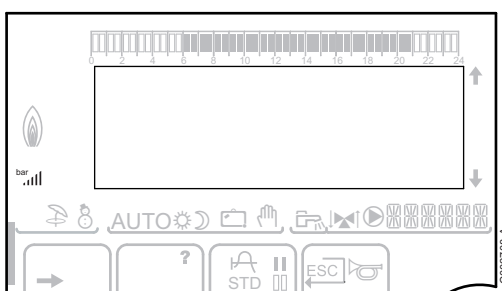

### bar

Indikator tlaka: Simbol je prikazan, ko je priključen merilnik tlaka vode

- ▶ Utripajoč simbol: Količina vode ni ustrezna
- ▶ Vključen simbol: Količina vode je ustrezna



Nivo tlaka vode

- ▶ . : 0,9 do 1,1 bar
- ▶ . : 1,2 do 1,5 bar
- ▶ . : 1,6 do 1,9 bar
- ▶ . : 2,0 do 2,3 bar
- ▶ . : > 2,4 bar

## ■ Kontinuirano ogrevanje TSV

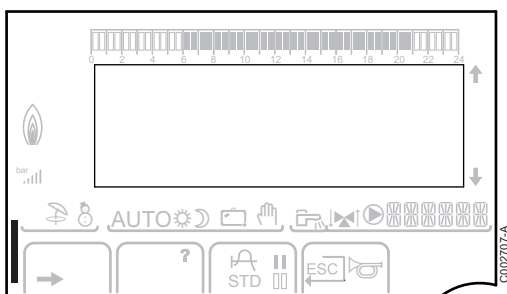





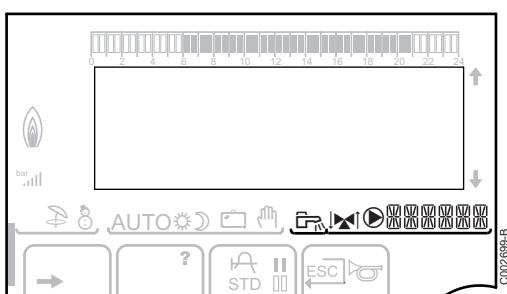

Črtni simbol sveti, ko je aktiviran kontinuiran način ogrevanja TSV:

- ▶ Utripajoč črtni simbol: Začasno kontinuirano delovanje
- ▶ Črtni simbol sveti: Stalno kontinuirano delovanje

## ■ Ostale informacije



-  Simbol se prikaže, ko se izvaja priprava TSV
-  Signal 3-potnega ventila: Simbol je prikazan, ko je priključen 3-potni mešalni ventil
  - ▶  : 3-potni mešalni ventil odprt
  - ▶  : 3-potni mešalni ventil zaprt
-  Simbol je prikazan, ko deluje črpalka
-  Ime ogrevalnega kroga za katerega so prikazani parametri

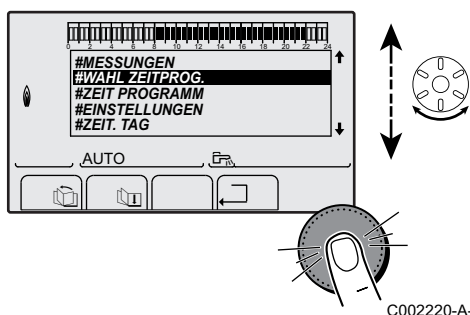

### 3.3.3. Prelistavanje preko menijev

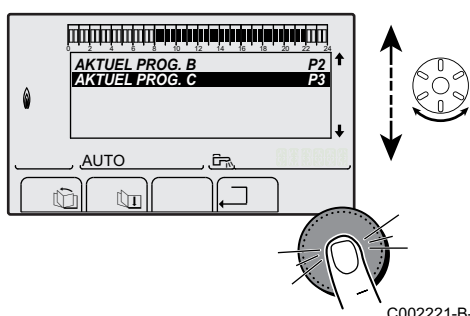

C002220-A-21



C002221-B-21

1. Za izbor željenega menija zavrtite vrtilno tipko.
2. Za potrditev željenega menija pritisnite vrtilno tipko.  
Za povrnitev na prejšnji prikaz pritisnite tipko .
3. Za izbor željenega parametra zavrtite vrtilno tipko.
4. Za spremembo parametra pritisnite vrtilno tipko.  
Za povrnitev na prejšnji prikaz pritisnite tipko .

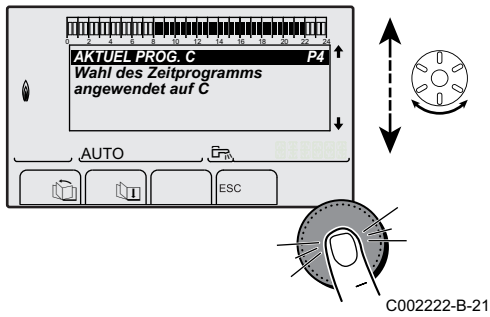

5. Za spremembo parametra zavrtite vrtilno tipko.

6. Za potrditev izbora pritisnite vrtilno tipko.



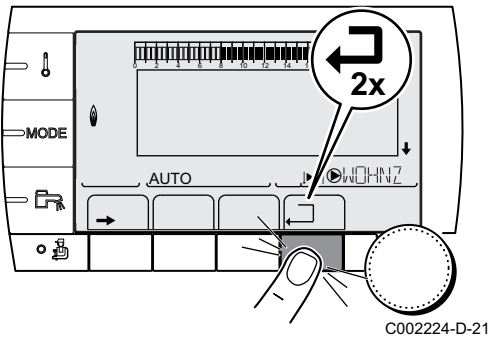

Za prekinitvev pritisnite tipko **ESC**.



7. Za povrnitev na prvotni prikaz 2 krat pritisnite tipko .



Namesto vrtilne tipke je možno uporabljati tudi tipki  in .

## 4 Obratovanje naprave

### 4.1 Spuščanje naprave v pogon

1. Preverite tlak vode v sistemu, ki je prikazan na displeju stikalne plošče.

**i** V kolikor je tlak nižji kot 0,8 bar, je potrebno v sistem dodati vodo. Po potrebi dodajte vodo v ogrevalni sistem (priporočljiv tlak sistema med 1,5 in 2,0 bar).

 Glej poglavje: "Polnjenje sistema", stran 27

2. Odprite plinski ventil na kotlu.
3. S pritiskom na glavno stikalo vključite kotel.

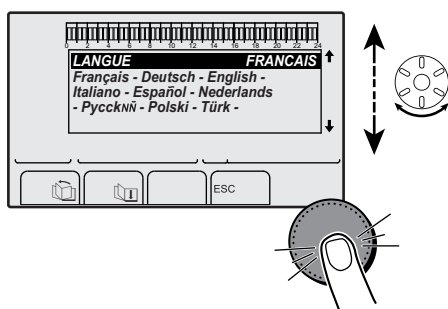
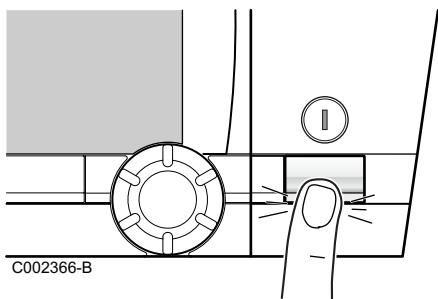

4. Ob prvem zagonu kotla se na displeju najprej izpiše meni **#LANGUAGE**. S pomočjo vrtilne tipke izberite želen jezik menija.
5. Za potrditev izbora pritisnite vrtilno tipko. Kotel bo pričel s programom avtomatskega odzračevanja (to traja približno 3 minute) in tako vsakič, ko bo izključen glavni dovod elektrike. V kolikor se pojavi napaka, se le-ta izpiše na displeju.

### 4.2 Odčitavanje izmerjenih vrednosti

V meniju **#MEASURES** so prikazane različne izmerjene vrednosti naprave.

1. Za vstop v "Uporabniški" nivo: Pritisnite tipko .
2. Izbira menija **#MEASURES**.

**i**

- ▶ Za prelistavanje preko parametrov ali spremembo vrednosti parametra zavrtite vrtilno tipko.
- ▶ Za potrditev izbrane vrednosti ali dostop do izbranega parametra pritisnite vrtilno tipko.

 Za podrobnejša navodila o prelistavanju menija sledite poglavju: "Prelistavanje preko menijev", stran 14.

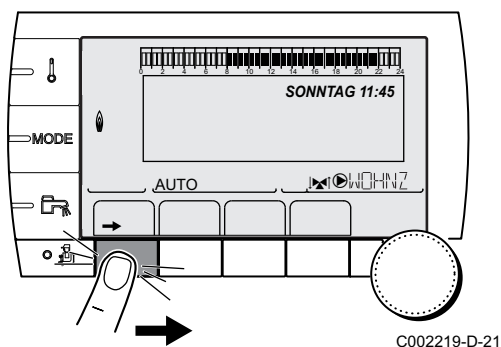

"Uporabniški" nivo - #MEASURES meni		
Parameter	Opis	Enota
OUTSIDE TEMP	Zunanja temperatura	°C
ROOMTEMP A <sup>(1)</sup>	Sobna temperatura kroga A	°C
ROOMTEMP B <sup>(1)</sup>	Sobna temperatura kroga B	°C
ROOMTEMP C <sup>(1)</sup>	Sobna temperatura kroga C	°C
BOILER TEMP.	Temperatura vode v kotlu	°C
PRESSURE	Tlak vode v sistemu	bar
DHW TEMP. <sup>(1)</sup>	Temperatura sanitarne vode v grelniku TSV	°C
STOR.TANK.TEMP <sup>(1)</sup>	Temperatura vode v hranilniku	°C
SWIMMING P.T.B <sup>(1)</sup>	Temperatura bazenske vode na krogu B	°C
SWIMMING P.T.C <sup>(1)</sup>	Temperatura bazenske vode na krogu C	°C
OUTLET TEMP B <sup>(1)</sup> <sup>(2)</sup>	Temperatura predtoka kroga B	°C
OUTLET TEMP C <sup>(1)</sup> <sup>(2)</sup>	Temperatura predtoka kroga C	°C
SYSTEM TEMP. <sup>(1)</sup> <sup>(2)</sup>	Temperatura skupnega predtoka pri večkotlovnem postrojenju	°C
T.DHW BOTTOM <sup>(2)</sup>	Temperatura vode v spodnjem delu grelnika TSV	°C
TEMP.TANK AUX <sup>(1)</sup> <sup>(2)</sup>	Temperatura vode drugega grelnika TSV, ki je priključen na AUX krog	°C
WATER TEMP. <sup>(1)(2)</sup>	Temperatura vode drugega grelnika TSV, ki je priključen na krog A	°C
BACK TEMP <sup>(2)</sup>	Temperatura povratka kotla	°C
WIND SPEED <sup>(2)</sup>	Hitrost delovanja ventilatorja	obr./min.
POWER <sup>(2)</sup>	Trenutna moč kotla (0%: Gorilnik izljučen ali dela na minimalni moči)	%
CURRENT (µA) <sup>(2)</sup>	Prikaz trenutnega ionizacijskega toka	µA
NB IMPULS. <sup>(2)</sup>	Število zagonov gorilnika (ni mogoče ponastaviti) Meritev se na vsakih 8 vklopov poveča za 8	
RUNTIME <sup>(2)</sup>	Število obratovalnih ur gorilnika (ni mogoče ponastaviti) Meritev se na vsake 2 uri poveča za 2	h
INP.0-10V <sup>(1)(2)</sup>	Napetost na vhodu 0-10 V	V
CTRL <sup>(2)</sup>	Kontrolna številka Softwara	

(1) Parameter se prikaže samo v primeru, če so opcije, krogi ali tipala dejansko priključeni.  
(2) Parameter je prikazan samo, če je parameter **INSTALLATION** nastavljen na **EXTENDED**.



## 4.3 Sprememba nastavitvev

### 4.3.1. Nastavitvev željenih temperaturnih vrednosti

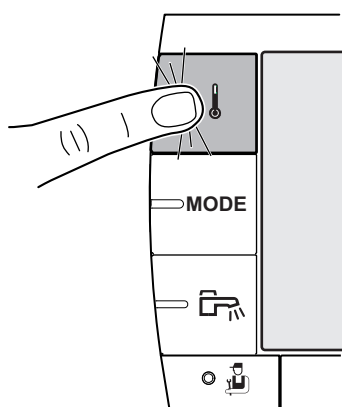
Za nastavitvev temperature ogrevanja, TSV in bazena, storite naslednje:



C002266-A

1. Pritisnite tipko .
2. Za izbor željenega parametra zavrtite vrtilno tipko.
3. Za spremembo parametra pritisnite vrtilno tipko.  
Za povrnitev na prejšnji prikaz pritisnite tipko .
4. Za spremembo parametra zavrtite vrtilno tipko.
5. Za potrditev izbora pritisnite vrtilno tipko.



Za prekinitvev pritisnite tipko **ESC**.

Meni ↓			
Parameter	Razpon nastavitvev	Opis	Tovarniške nastavitve
<b>DAY TEMP. A</b>	5 do 30 °C	Željena temperatura v Dnevnem načinu obratovanja na krogu A	20 °C
<b>NIGHT TEMP. A</b>	5 do 30 °C	Željena temperatura v Znižanem načinu obratovanja na krogu A	16 °C
<b>DAY TEMP. B</b> <sup>(1)</sup>	5 do 30 °C	Željena temperatura v Dnevnem načinu obratovanja na krogu B	20 °C
<b>NIGHT TEMP. B</b> <sup>(1)</sup>	5 do 30 °C	Željena temperatura v Znižanem načinu obratovanja na krogu B	16 °C
<b>DAY TEMP. C</b> <sup>(1)</sup>	5 do 30 °C	Željena temperatura v Dnevnem načinu obratovanja na krogu C	20 °C
<b>NIGHT TEMP. C</b> <sup>(1)</sup>	5 do 30 °C	Željena temperatura v Znižanem načinu obratovanja na krogu C	16 °C
<b>WATER TEMP.</b> <sup>(1)</sup>	40 do 65 °C	Željena temperatura tople sanitarne vode v krogu ogrevanja TSV	55 °C
<b>TEMP.TANK AUX</b> <sup>(1)</sup>	10 do 80 °C	Željena temperatura tople sanitarne vode v dodatnem AUX krogu	55 °C
<b>WATER TEMP.</b> <sup>(1)</sup>	10 do 80 °C	Željena temperatura ogrevanja tople sanitarne vode v krogu A	55 °C
<b>SWIMMING P.T.B</b> <sup>(1)</sup>	5 do 39 °C	Željena temperatura bazenske vode B	20 °C
<b>SWIMMING P.T.C</b> <sup>(1)</sup>	5 do 39 °C	Željena temperatura bazenske vode C	20 °C

(1) Parameter se prikaže samo v primeru, če so opcije, krogi ali tipala dejansko priključeni.

### 4.3.2. Izbira obratovalnega programa

Izbor načina obratovanja storite na naslednji način:

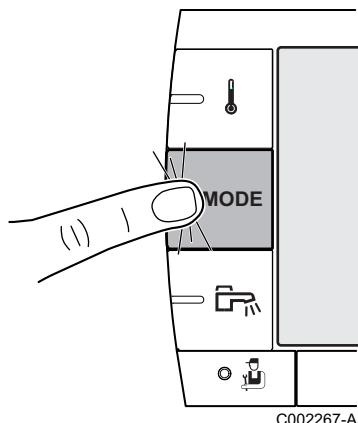

1. Pritisnite tipko **MODE**.
2. Za izbor željenega parametra zavrtite vrtilno tipko.
3. Za spremembo parametra pritisnite vrtilno tipko.  
Za povrnitev na prejšnji prikaz pritisnite tipko  $\square$ .
4. Za spremembo parametra zavrtite vrtilno tipko.
5. Za potrditev izbora pritisnite vrtilno tipko.



Za prekinitev pritisnite tipko **ESC**.



Meni MODE			
Parameter	Razpon nastavitve	Opis	Tovarniške nastavitve
<b>AUTOMATIQUE</b>		Meje nastavitve Dnevnega načina obratovanja so določene s časovnim programom.	
<b>DAY</b>	7/7, xx:xx	Dnevni način je aktiven dokler je prikazan čas ali ves čas (v primeru 7/7).	Sedanji čas + 1 ura
<b>NIGHT</b>	7/7, xx:xx	Znižani način je aktiven dokler je prikazan čas ali ves čas (v primeru 7/7).	Sedanji čas + 1 ura
<b>HOLIDAYS</b>	7/7, od 1 do 365	Protizmrazovalni način je aktiviran na vseh krogih kotla. Število dni Počitnic: xx ogrevanje izključeno: xx:xx <sup>(1)</sup> Ponovni zagon: xx:xx <sup>(1)</sup>	Sedanji datum + 1 dan
<b>SUMMER</b>		Ogrevanje je izključeno. Priprava TSV je omogočena.	
<b>MANUEL</b>		Generator deluje glede na vrednosti, ki so bile določene. Vse črpalke obratujejo. Možnost določitve željene vrednosti z uporabo vrtilne tipke.	
<b>FORCE AUTO</b>	<b>ON/OFF</b>	Kontinuirano obratovanje posameznega načina se aktivira na daljinskem upravljalniku (opcija). Za kontinuirano delovanje vseh ogrevalnih krogov v načinu <b>AUTOMATIC</b> izberite <b>YES</b> .	

(1) Začetni in končni čas, ter število dni, so preračunani samodejno glede na njihove nastavljene vrednosti.

### 4.3.3. Sprostitev ogrevanja sanitarne vode

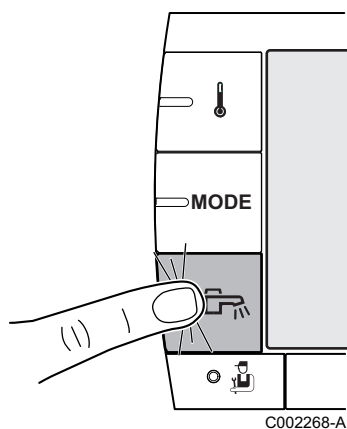
Pripravo tople sanitarne vode, neodvisno od programa ogrevanja sanitarne vode, izvedete na naslednji način:



1. Pritisnite tipko .
2. Za izbor željenega parametra zavrtite vrtilno tipko.
3. Za spremembo parametra pritisnite vrtilno tipko.  
Za povrnitev na prejšnji prikaz pritisnite tipko .
4. Za spremembo parametra zavrtite vrtilno tipko.
5. Za potrditev izbora pritisnite vrtilno tipko.



Za prekinitvev pritisnite tipko .

Meni 		
Parameter	Opis	Tovarniške nastavitve
<b>AUTOMATIQUE</b>	Dnevni način obratovanja priprave tople sanitarne vode se določi s časovnim programom.	
<b>COMFORT</b>	Kontinuirana priprava tople sanitarne vode Dnevnega režima do prikazane ure ali stalno obratovanje (7/7).	Sedanji čas + 1 ura

### 4.3.4. Nastavitev kontrasta ter osvetlitve ozadja displeja

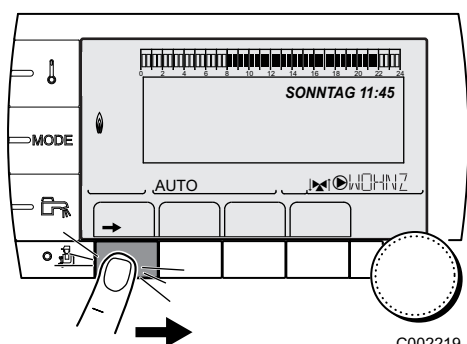

1. Za vstop v "Uporabniški" nivo: Pritisnite tipko .
2. Izbira menija **#SETTING**.



- ▶ Za prelistavanje preko parametrov ali spremembo vrednosti parametra zavrtite vrtilno tipko.
- ▶ Za potrditev izbrane vrednosti ali dostop do izbranega parametra pritisnite vrtilno tipko.

 Za podrobnejša navodila o prelistavanju menija sledite poglavju: "Prelistavanje preko menijev", stran 14.

3. Za nastavitev naslednjih parametrov:

"Uporabniški" nivo - #SETTING meni				
Parameter	Razpon nastavitvev	Opis	Tovarniške nastavitve	Uporabniške nastavitve
<b>CONTRAST DISP.</b>		Nastavitev kontrasta displeja.		
<b>BACK LIGHT</b>	<b>COMFORT</b>	Displej sveti neprestano v Dnevem načinu obratovanja.	<b>ECO</b>	
	<b>ECO</b>	Displej sveti 2 minuti vsakokrat ko pritisnete.		

### 4.3.5. Nastavitev časa ter datuma

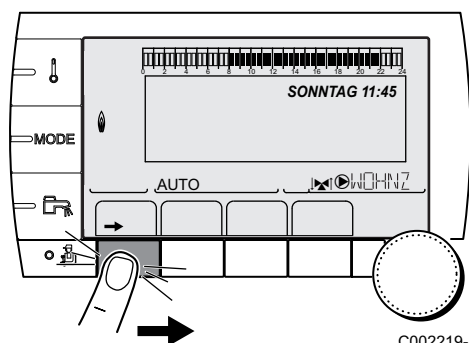

C002219-D-21

1. Za vstop v "Uporabniški" nivo: Pritisnite tipko →.
2. Izbira menija **#TIME .DAY**.



- ▶ Za prelistavanje preko parametrov ali spremembo vrednosti parametra zavrtite vrtilno tipko.
- ▶ Za potrditev izbrane vrednosti ali dostop do izbranega parametra pritisnite vrtilno tipko.

Za podrobnejša navodila o prelistavanju menija sledite poglavju: "Prelistavanje preko menijev", stran 14.

3. Za nastavitev naslednjih parametrov:

"Uporabniški" nivo - #TIME .DAY meni				
Parameter	Razpon nastavitvev	Opis	Tovarniške nastavitve	Uporabniške nastavitve
<b>HOURS</b>	od 0 do 23	Nastavitev ure		
<b>MINUTE</b>	od 0 do 59	Nastavitev minut		
<b>DAY</b>	Pon. - Ned.	Nastavitev dneva v tednu		
<b>DATE</b>	od 1 do 31	Nastavitev dneva		
<b>MONTH</b>	Januar do December	Nastavitev meseca		
<b>YEAR</b>	od 2008 do 2099	Nastavitev leta		
<b>SUM. TIME:</b>	<b>AUTO</b>	Čas na zaslonski uri se vsako zadnjo Nedeljo v mesecu Marcu samodejno premakne za eno uro naprej, zadnjo nedeljo v mesecu Oktobru pa za 1 uro nazaj, da bi tako sledil prehajanju na poletni oz. zimski čas.	<b>AUTO</b>	
	<b>MANU</b>	Za območja kjer se prestop letnih časov izvaja na druge dneve oz. se ne izvaja.		

### 4.3.6. Izbira časovnega programa

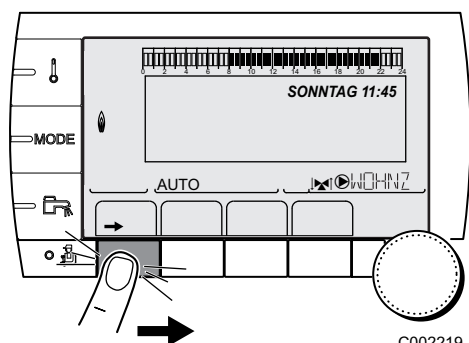

C002219-D-21

1. Za vstop v "Uporabniški" nivo: Pritisnite tipko →.
2. Izbira menija **#CHOICE TIME PROG..**



- ▶ Za prelistavanje preko parametrov ali spremembo vrednosti parametra zavrtite vrtilno tipko.
- ▶ Za potrditev izbrane vrednosti ali dostop do izbranega parametra pritisnite vrtilno tipko.

Za podrobnejša navodila o prelistavanju menija sledite poglavju: "Prelistavanje preko menijev", stran 14.

3. Izbira željenega parametra.

"Uporabniški" nivo - #CHOICE TIME PROG. meni		
Parameter	Razpon nastavitvev	Opis
CURRENT PROG.A	P1 / P2 / P3 / P4	Aktiviran program udobja (Krog A)
CURRENT PROG.B	P1 / P2 / P3 / P4	Aktiviran program udobja (Krog B)
CURRENT PROG.C	P1 / P2 / P3 / P4	Aktiviran program udobja (Krog C)

- Z vrtilno tipko določite izbrani program (P1 do P4) željenemu ogrevalnemu krogu.

#### 4.3.7. Prilagoditev časovnega programa

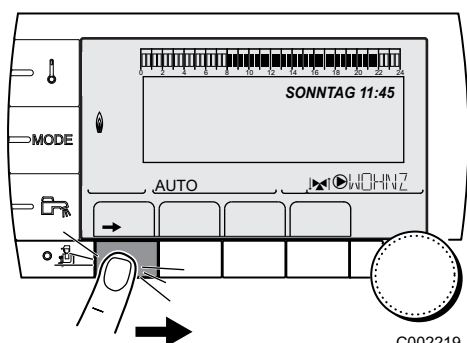

C002219-D-21

- Za vstop v "Uporabniški" nivo: Pritisnite tipko →.
- Izbira menija #TIME PROGRAM.



- ▶ Za prelistavanje preko parametrov ali spremembo vrednosti parametra zavrtite vrtilno tipko.
  - ▶ Za potrditev izbrane vrednosti ali dostop do izbranega parametra pritisnite vrtilno tipko.
- Za podrobnejša navodila o prelistavanju menija sledite poglavju: "Prelistavanje preko menijev", stran 14.

- Izbira željenega parametra.

"Uporabniški" nivo - #TIME PROGRAM meni		
Parameter	časovni programi	Opis
TIME PROG.A	PROG P2 A PROG P3 A PROG P4 A	Časovni program za ogrevalni krog A
TIME PROG.B	PROG P2 B PROG P3 B PROG P4 B	Časovni program za ogrevalni krog B
TIME PROG.C	PROG P2 C PROG P3 C PROG P4 C	Časovni program za ogrevalni krog C
TIME PROG.DHW		Časovni program nastavitve ogrevanja TSV
TIME PROG.AUX		Časovni program nastavitve AUX kroga

- Izbira časovnega programa, ki ga želite prilagoditi.
- Izbira dneva za katerega časovni program želite prilagoditi: Vrtilno tipko zasučite v levo dokler se ne prikaže željeni dan. Za potrditev izbora pritisnite vrtilno tipko.

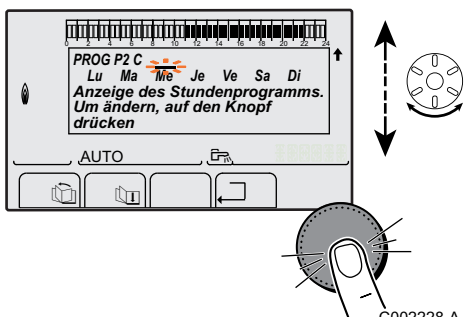

C002228-A-21

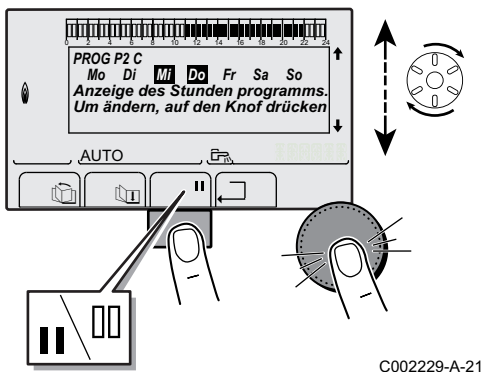

6. **||** : Izbira dneva

Pritiskajte tipko **||** / **|||** dokler se ne prikaže simbol **||**. Vrtlino tipko zasučite v desno in izberite željeni dan.

**|||** : Prekinitev izbire dneva

Pritiskajte tipko **||** / **|||** dokler se ne prikaže simbol **|||**. Vrtlino tipko zasučite v desno in prekinite izbor ustreznega dneva(ov).

7. Ko so izbrani dnevi željenega programa, z vrtlino tipko potrdite izbor.

C002229-A-21

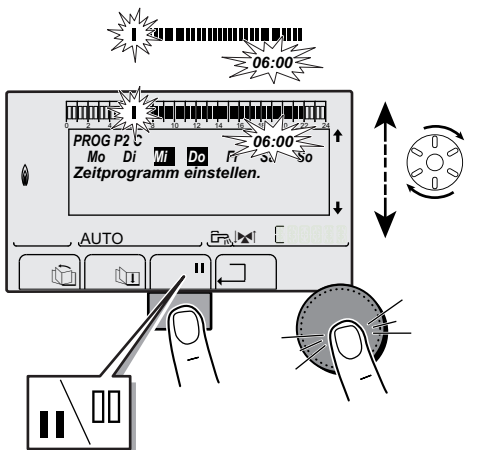

8. **Za definiranje časovnih obdobj Dnevnega in Znižanega načina obratovanja:**

Zavrtite vrtlino tipko v levo dokler se ne prikaže **0:00**. Prvi segment grafičnega prikaza časovnega programa utripa.

9. **||** : Izbira Dnevnega načina

Pritiskajte tipko **||** / **|||** dokler se ne prikaže simbol **||**. Za izbor časovnega delovanja Dnevnega načina zavrtite vrtlino tipko v desno.

**|||** : Izbira Znižanega načina obratovanja

Pritiskajte tipko **||** / **|||** dokler se ne prikaže simbol **|||**. Za izbor časovnega delovanja Znižanega načina zavrtite vrtlino tipko v desno.

10. Za potrditev izbora časovnega programa Dnevnega načina obratovanja pritisnite vrtlino tipko.

C002230-D-21

"Uporabniški" nivo - #TIME PROGRAM meni					
	Dan	Dnevno obratovanje / Omogočeno ogrevanje sanitarne vode:			
		P1	P2	P3	P4
<b>TIME PROG.A</b>	Ponedeljek	od 6:00 do 22:00			
	Torek	od 6:00 do 22:00			
	Sreda	od 6:00 do 22:00			
	Četrtek	od 6:00 do 22:00			
	Petek	od 6:00 do 22:00			
	Sobota	od 6:00 do 22:00			
	Nedelja	od 6:00 do 22:00			
<b>TIME PROG.B</b>	Ponedeljek	od 6:00 do 22:00			
	Torek	od 6:00 do 22:00			
	Sreda	od 6:00 do 22:00			
	Četrtek	od 6:00 do 22:00			
	Petek	od 6:00 do 22:00			
	Sobota	od 6:00 do 22:00			
	Nedelja	od 6:00 do 22:00			
<b>TIME PROG.C</b>	Ponedeljek	od 6:00 do 22:00			
	Torek	od 6:00 do 22:00			
	Sreda	od 6:00 do 22:00			
	Četrtek	od 6:00 do 22:00			
	Petek	od 6:00 do 22:00			
	Sobota	od 6:00 do 22:00			
	Nedelja	od 6:00 do 22:00			

"Uporabniški" nivo - #TIME PROGRAM meni					
	Dan	Dnevno obratovanje / Omogočeno ogrevanje sanitarne vode:			
		P1 _____	P2 _____	P3 _____	P4 _____
TIME PROG.DHW	Ponedeljek				
	Torek				
	Sreda				
	Četrtek				
	Petek				
	Sobota				
	Nedelja				
TIME PROG.AUX	Ponedeljek				
	Torek				
	Sreda				
	Četrtek				
	Petek				
	Sobota				
	Nedelja				

## 4.4 Izkllop inštalacije



### OPOMBA

Kotla ne izključujte. Če se ogrevalni sistem ne uporablja dalj časa priporočamo, da aktivirate način "Počitnice".

## 4.5 Protizmrzovalna zaščita

Kadar temperatura vode ogrevalnega sistema pade na minimum, se zažene vgrajen varnostni sistem. Ta varnostni sistem/zaščita deluje na naslednji način:

- ▶ V kolikor je temperatura vode nižja kakor 7°C, se vklopi ogrevalna črpalka.
- ▶ V kolikor je temperatura vode nižja kakor 4°C, se vklopi kotel.
- ▶ V kolikor je temperatura vode višja kakor 10°C, se kotel izključi, ogrevalna črpalka pa nadaljuje z obratovanjem.
- ▶ V kolikor je temperatura vode v hranilniku manj kot 7°C, se ta prične segrevati na nastavljeno vrednost.

**OPOMBA**

- ▶ Zaščita proti zmrzovanju ne deluje, če je kotel izklopljen.
- ▶ Vgrajen varnostni sistem varuje samo kotel in ne celotnega ogrevalnega sistema. Da bi sprožili varovanje sistema, nastavite napravo na način **HOLIDAYS**.

Način **HOLIDAYS** varuje:

- ▶ Celotno inštalacijo, če je zunanja temperatura nižja kot 3 °C (tovarniška nastavitve).
- ▶ Sobno temperaturo, če je priključena sobna enota in je hkrati sobna temperatura nižja kot 6 °C (tovarniška nastavitve).
- ▶ Grelnik tople sanitarne vode, če je temperatura grelnika manj kot 4 °C (voda se ponovno ogreje na 10 °C).

Za konfiguracijo počitniškega načina:  Glej poglavje: "Izbira obratovalnega programa", stran 19.

# 5 Preverjanje in vzdrževanje

## 5.1 Splošni napotki

Kotel ne potrebuje veliko vzdrževanja. Kljub temu pa vam priporočamo, da se pregled kotla in servis izvajata v rednih časovnih intervalih.

- ▶ Vzdrževanje in čiščenje grelnika mora biti opravljeno vsaj enkrat letno s strani pooblaščenega serviserja.
- ▶ Dimovodni kanali naj bodo vsaj enkrat letno očiščeni oziroma tolikokrat, kolikor to zahtevajo lokalni predpisi.



### OPOMBA

- ▶ Vzdrževalna dela sme izvajati le strokovno usposobljena oseba.
- ▶ Priporočamo, da sklenete pogodbo o vzdrževanju.
- ▶ Uporabiti je dovoljeno le originalne rezervne dele.

Sporočilo o vzdrževalnih delih kotla se prikaže kadar je to potrebno.

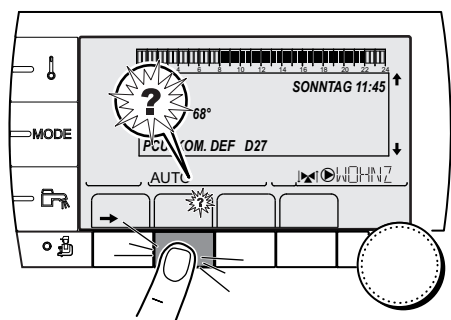

C002302-D-21

## 5.2 Periodični pregledi

- ▶ Preverite tlak vode v sistemu.



V kolikor je tlak nižji kot 0,8 bar, je potrebno v sistem dodati vodo. Po potrebi dodajte vodo v ogrevalni sistem (priporočljiv tlak sistema med 1,5 in 2,0 bar).

 Glej poglavje: "Polnjenje sistema", stran 27.

- ▶ Podrobno preglejte sistem, če se je kje pojavilo puščanje vode.



Check  
Contrôler

T001507-A

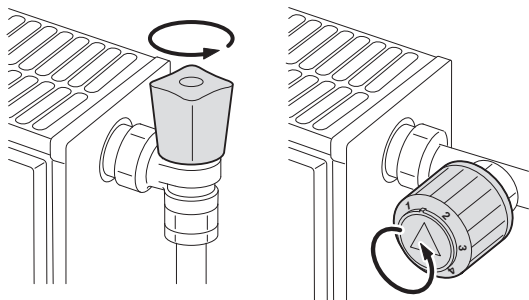

T000181-B

- ▶ Nekajkrat letno odprite in zaprite radiatorske ventile (s tem preprečite, da bi se ventili zaskočili).
- ▶ Očistite zunanost kotla z vlažno krpo in blagim detergentom.

**OPOMBA**

Čiščenje notranosti kotla lahko izvede samo za to strokovno usposobljena oseba.

## 5.3 Polnjenje sistema

1. Preverite tlak vode v sistemu, ki je prikazan na displeju stikalne plošče.



V kolikor je tlak nižji kot 0,8 bar, je potrebno v sistem dodati vodo. Po potrebi dodajte vodo v ogrevalni sistem (priporočljiv tlak sistema med 1,5 in 2,0 bar).

2. Odprite ventile na vseh radiatorjih, ki so priklopljeni na ogrevalni sistem.

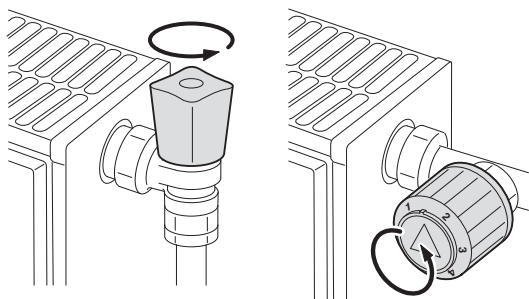

T000181-B

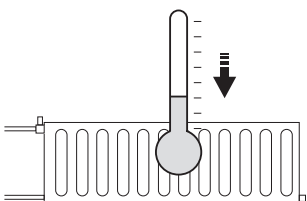

T000185-A

3. Nastavite temperaturo ogrevanja na najmanjšo možno vrednost.
4. Počakajte dokler temperatura ne pade pod 40°C, radiatorji pa naj bodo hladni pred polnjenjem ogrevalnega sistema.

5. Odprite ventila vstopa hladne vode ter pretoka ogrevanja.

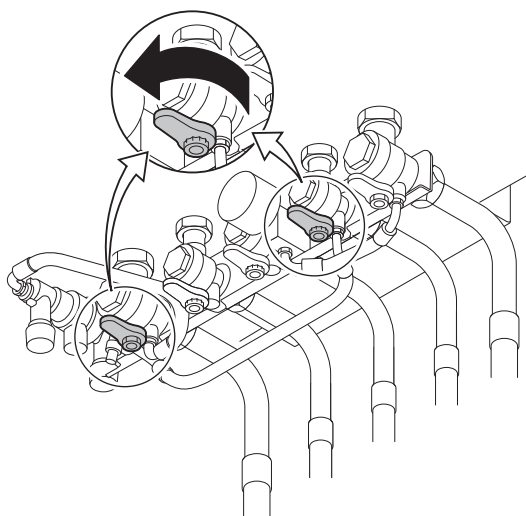

T001620-A

6. Odprite ventila polnilne skupine.

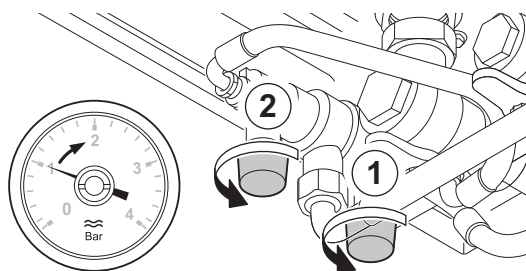

T001618-A

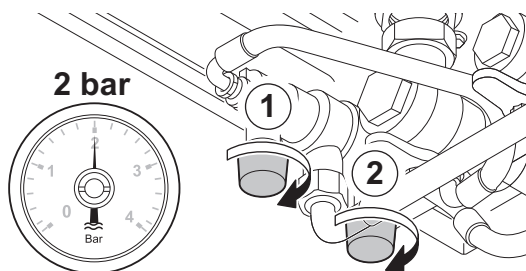

T001619-A

7. Zaprite ventil, ko tlak na manometru doseže vrednost 2 barov.



Med polnjenjem skupaj z vodo v ogrevalni sistem prihaja tudi zrak. Odzračite napeljavo. Po končanem odzračevanju lahko tlak sistema pade pod željeni nivo. Preverite ustreznost tlaka vode v sistemu. V kolikor je tlak nižji kot 0,8 bar, je potrebno v sistem dodati vodo.

8. Po končanem polnjenju inštalacije vključite kotel.



Da vzdržujete potreben pritisk v inštalaciji, napolnite in odzračite celoten ogrevalni sistem vsaj 2 krat letno. Če je potrebno dopolniti inštalacijo z vodo večkrat kot je normalno, obvestite serviserja.

## 5.4 Odzračevanje ogrevalnega sistema

Zelo pomembno je, da odzračite vse radiatorje, cevi in priključke, kajti le tako boste zagotovili tiho delovanje sistema med obratovanjem. Da bi to izvedli, storite sledeče:

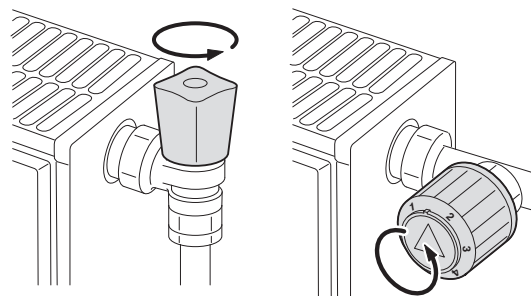

T000181-B

1. Odprite ventile na vseh radiatorjih, ki so priključeni na ogrevalni sistem.

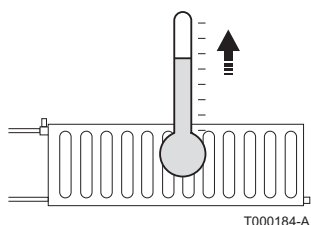

T000184-A

2. Nastavite točko ogrevanja na največjo možno vrednost.

3. Počakajte dokler radiatorji ne postanejo vroči.

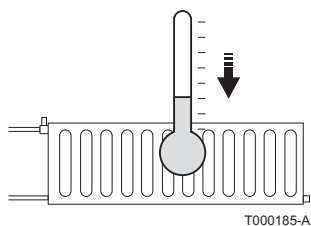

T000185-A

4. Izklopite kotel.

5. Počakajte približno 10 minut dokler se radiatorji ne ohladijo.

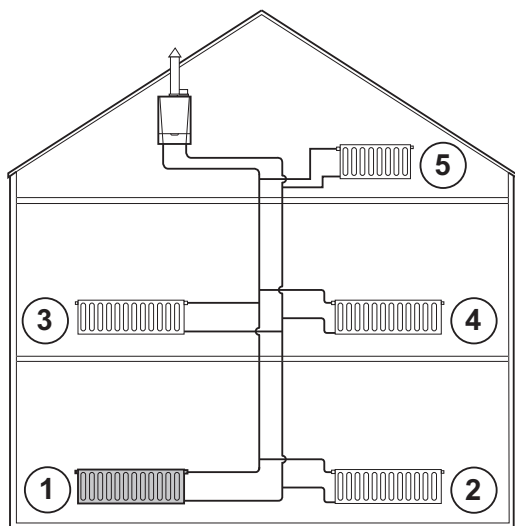

T000854-A

6. Odzračite radiatorje. Začnite pri nižjih nadstropjih.

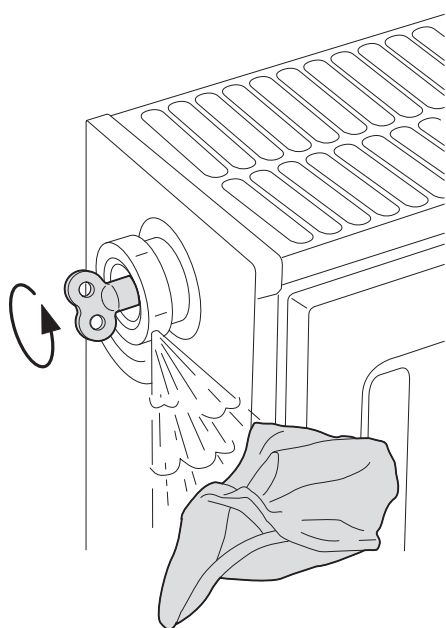

T000217-A

7. Z odzračevalnim ključkom odprite odzračevalno pipico, krpico pa držite blizu izpusta.

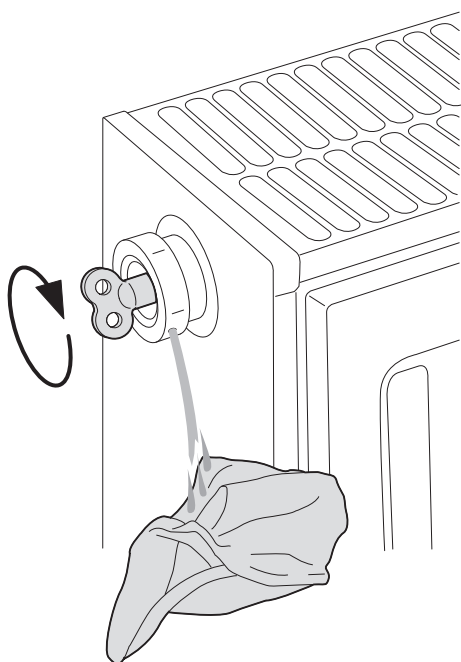

T000218-A

8. Počakajte dokler voda ne pride skozi izpust, nato zaprite pipico.

**OPOMBA**

Voda je lahko še vedno vroča.

9. Vklonite kotel. Cikel avtomatskega odzračevanja se ponovi vsake 3 minute.

10. Po končanem odzračevanju je potrebno preveriti ustreznost tlaka v celotnem sistemu.



V kolikor je tlak nižji kot 0,8 bar, je potrebno v sistem dodati vodo. Po potrebi dodajte vodo v ogrevalni sistem (priporočljiv tlak sistema med 1,5 in 2,0 bar).

 Glej poglavje: "Polnjenje sistema", stran 27

11. Nastavite željeno temperaturo ogrevanja.

## 5.5 Izpraznitev sistema

V kolikor se pojavi potreba po odstranitvi radiatorja, je potrebno iz ogrevalnega sistema izprazniti vodo, saj v nasprotnem primeru lahko pride do večjega nezaželenega izpusta vode ali celo do zamrznitve. Da bi to izvedli, storite sledeče:

1. Odprite ventile na vseh radiatorjih, ki so priključeni na ogrevalni sistem.

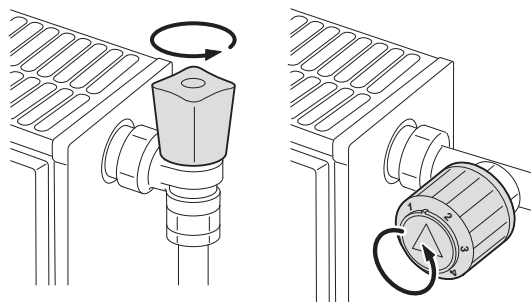

T000181-B

2. Izključite dovodno napetost kotla.

3. Počakajte približno 10 minut dokler se radiatorji ne ohladijo.

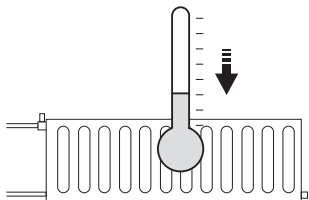

T000185-A

4. Na iztočno pipo, ki se nahaja na najnižji točki, namestite odvodno cev. Iztočni del cevi namestite v odtok ali na mesto, kjer iztekajoča se voda ne more povzročiti nobenih poškodb.

5. Odprite polnilno/praznilno pipo ogrevalnega sistema. Odzračite celoten ogrevalni sistem.

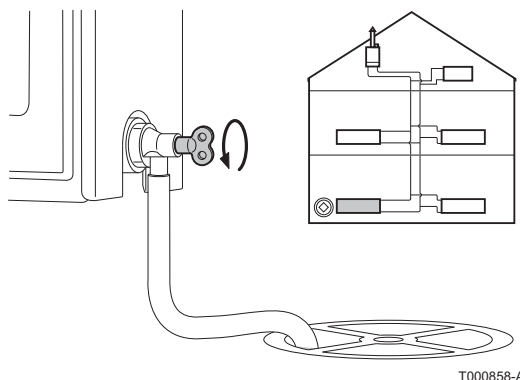

T000858-A



### OPOZORILO

Voda je lahko še vedno vroča.

6. Ko voda iz izpustnega ventila preneha iztekati, zaprite izpustni ventil.

## 6 Alarmna sporočila

### 6.1 Sporočila (Tip kode Bxx ali Mxx)

V primeru napake se na displeju izpiše sporočilo ter pripadajoča koda.

1. Prikazano kodo napake si zapomnite oziroma zapišite.  
Oznaka je pomembna za pravilno in hitro ugotavljanje vrste okvare in zaradi kakršnekoli morebiti potrebne tehnične pomoči.
2. Izključite in ponovno vključite kotel.  
Po odstranitvi vzroka napake se kotel samodejno ponovno zažene.
3. V kolikor se koda ponovno izpiše, si poizkusite pomagati z obrazložitvami v spodnji tabeli:

Sporočila	Koda	Opis	Preveriti / Razlog
BL.PSU ERROR	B00	PSU enota je napačno konfigurirana	Napaka parametra PSU enote ▶ Kontaktirajte strokovnjaka, ki skrbi za vzdrževanje vaše naprave
BL.MAX BOILER	B01	Presežena maksimalna temperatura predtoka	Pretok vode v sistemu ni zadovoljiv ▶ Preverite pretok (smer pretoka, črpalke, ventili)
BL.HEATING SPEED	B02	Porast temperature predtoka je presegel maksimalno vrednost	Pretok vode v sistemu ni zadovoljiv ▶ Preverite pretok (smer pretoka, črpalke, ventili) ▶ Preverite tlak sistema
			Napaka tipala ▶ Kontaktirajte strokovnjaka, ki skrbi za vzdrževanje vaše naprave
BL.DT OUTL RET.	B07	Presežena maksimalna dovoljena temperaturna razlika med pretokom in povratkom kotla	Pretok vode v sistemu ni zadovoljiv ▶ Preverite pretok (smer pretoka, črpalke, ventili) ▶ Preverite tlak sistema
			Napaka tipala ▶ Kontaktirajte strokovnjaka, ki skrbi za vzdrževanje vaše naprave
BL.RL OPEN	B08	Sponka RL na priključni spončnici enote PCU je razklenjena	Napaka parametra ▶ Kontaktirajte strokovnjaka, ki skrbi za vzdrževanje vaše naprave
			Slaba povezava ▶ Kontaktirajte strokovnjaka, ki skrbi za vzdrževanje vaše naprave
BL.INV. L/N	B09	▶ Kontaktirajte strokovnjaka, ki skrbi za vzdrževanje vaše naprave	

Sporočila	Koda	Opis	Preveriti / Razlog
BL INPUT OPEN	B10 B11	Sponka <b>BL</b> na priključni spončnici enote PCU je razklenjena	Kontakt, priključen na sponko <b>BL</b> , razklenjen
			▶ Kontaktirajte strokovnjaka, ki skrbi za vzdrževanje vaše naprave
			Napaka parametra
			▶ Kontaktirajte strokovnjaka, ki skrbi za vzdrževanje vaše naprave
			Slaba povezava
			▶ Kontaktirajte strokovnjaka, ki skrbi za vzdrževanje vaše naprave
BL. PCU COM	B13	Napaka komunikacije z enoto SCU	Neustrezna povezava
			▶ Kontaktirajte strokovnjaka, ki skrbi za vzdrževanje vaše naprave
			Enota SCU ni priključena na kotel
			▶ Kontaktirajte strokovnjaka, ki skrbi za vzdrževanje vaše naprave
BL.WATER MIS.	B14	Tlak vode sistema je nižji kot 0,8 bar	Ni dovolj vode v sistemu
			▶ Dopolnite inštalacijo z vodo
BL.GAS PRESS	B15	Tlak plina prenizek	Napravilne nastavitve stikala plina na SCU enoti
			▶ Preverite ali je plinski ventil odprt
			▶ Kontaktirajte strokovnjaka, ki skrbi za vzdrževanje vaše naprave
BL.BAD SU	B16	Enota SU ni prepoznana	Enota SU ne ustreza temu kotlu
			▶ Kontaktirajte strokovnjaka, ki skrbi za vzdrževanje vaše naprave
BL.PCU ERROR	B17	Parametri shranjeni na enoti PCU so nepopolni	Napaka parametra PCU enote
			▶ Kontaktirajte strokovnjaka, ki skrbi za vzdrževanje vaše naprave
BL.BAD PSU	B18	Enota PSU ni prepoznana	Enota PSU ne ustreza temu kotlu
			▶ Kontaktirajte strokovnjaka, ki skrbi za vzdrževanje vaše naprave
BL.NO CONFIG	B19	Kotel ni bil ustrezno konfiguriran	Enota PSU je bila zamenjana
			▶ Kontaktirajte strokovnjaka, ki skrbi za vzdrževanje vaše naprave
BL.COM SU	B21	Napaka komunikacije med enoto PCU ter SU	Slaba povezava
			▶ Kontaktirajte strokovnjaka, ki skrbi za vzdrževanje vaše naprave
BL.FLAME LOS	B22	Ni plamena med delovanjem	Ni ionizacijskega toka
			▶ Preverite ali je plinski ventil odprt
			▶ Kontaktirajte strokovnjaka, ki skrbi za vzdrževanje vaše naprave
BL.SU ERROR	B25	Notranja napaka enote SU	▶ Kontaktirajte strokovnjaka, ki skrbi za vzdrževanje vaše naprave
REVISION	M04	Potreben je servis	Načrtovani datum servisa dosežen
			▶ Če simbol ? utripa, pritisnite tipko ?. Prikažejo se kontaktni podatki vašega serviserja.
			▶ Kontaktirajte strokovnjaka, ki skrbi za vzdrževanje vaše naprave
REVISION A	M05	Potreben servis A, B ali C	Načrtovani datum servisa dosežen
REVISION B	M06		▶ Če simbol ? utripa, pritisnite tipko ?. Prikažejo se kontaktni podatki vašega serviserja.
REVISION C	M07		▶ Kontaktirajte strokovnjaka, ki skrbi za vzdrževanje vaše naprave

Sporočila	Koda	Opis	Preveriti / Razlog
DISGAS	M20	Postopek odzračevanja kotla poteka	Vklop kotla ▶ Počakajte 3 minut
FL.DRY.B XX DAYS		Sušenje estrihov aktivno XX DNI = Število preostalih dni sušenja estriha.	Poteka sušenje estrihov. Ogrevanje na ostalih krogih izključeno. ▶ Kontaktirajte strokovnjaka, ki skrbi za vzdrževanje vaše naprave
FL.DRY.C XX DAYS			
FL.DRY.B+C XX DAYS			

## 6.2 Napake (Tip kode Lxx ali Dxx)

V primeru napake sistema prične displej utripati in prikaže se sporočilo ter ustrezna koda napake.

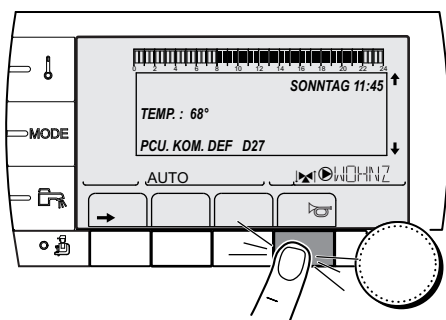

C002604-A-21

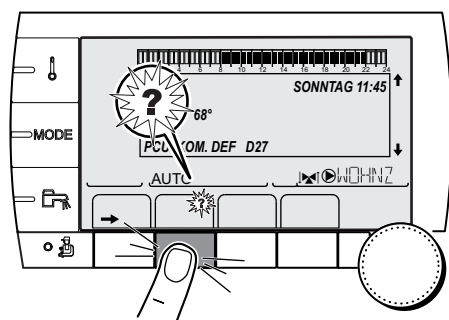

C002302-D-21

1. Prikazano kodo napake si zapomnite oziroma zapišite. Oznaka je pomembna za pravilno in hitro ugotavljanje vrste okvare in zaradi kakršnekoli morebiti potrebne tehnične pomoči.
2. Pritisnite tipko . V kolikor se koda okvare ponovno izpiše, izključite ter ponovno vključite kotel.
3. Pritisnite tipko ?. Sledite prikazanim navodilom za odpravo napake.
4. Spodnja tabela pojasnjuje pomen prikazanih kod:



Napake	Koda	Vzrok napake	Opis	Preveriti / Razlog
PSU FAIL	L00	PCU	Enota PSU ni priključena	Slaba povezava Napaka enote PSU ▶ Kontaktirajte strokovnjaka, ki skrbi za vzdrževanje vaše naprave
PSU PARAM FAIL	L01	PCU	Varnostni parametri so nepravilni	Slaba povezava Napaka enote PSU ▶ Kontaktirajte strokovnjaka, ki skrbi za vzdrževanje vaše naprave
DEF.OUTLET S.	L02	PCU	Tipalo predtoka kotla v stiku	Slaba povezava Okvare tipal ▶ Kontaktirajte strokovnjaka, ki skrbi za vzdrževanje vaše naprave
DEF.OUTLET S.	L03	PCU	Tipalo predtoka kotla ne deluje	Slaba povezava Okvare tipal ▶ Kontaktirajte strokovnjaka, ki skrbi za vzdrževanje vaše naprave

Napake	Koda	Vzrok napake	Opis	Preveriti / Razlog
DEF.OUTLET S.	L04	PCU	Prenizka temperatura kotla	Slaba povezava Okvare tipal ▶ Kontaktirajte strokovnjaka, ki skrbi za vzdrževanje vaše naprave
				Ni cirkulacije vode ▶ Odzračite ogrevalni sistem ▶ Preverite pretok (smer pretoka, črpalke, ventili) ▶ Preverite tlak sistema
STB OUTLET	L05	PCU	Previsoka temperatura kotla	Slaba povezava Okvare tipal ▶ Kontaktirajte strokovnjaka, ki skrbi za vzdrževanje vaše naprave
				Ni cirkulacije vode ▶ Odzračite ogrevalni sistem ▶ Preverite pretok (smer pretoka, črpalke, ventili) ▶ Preverite tlak sistema
BACK S.FAILURE	L06	PCU	Tipalo temperature povratka v stiku	Slaba povezava Okvare tipal ▶ Kontaktirajte strokovnjaka, ki skrbi za vzdrževanje vaše naprave
BACK S.FAILURE	L07	PCU	Tipalo temperature povratka ne deluje	Slaba povezava Okvare tipal ▶ Kontaktirajte strokovnjaka, ki skrbi za vzdrževanje vaše naprave
BACK S.FAILURE	L08	PCU	Prenizka temperatura povratka	Slaba povezava Okvare tipal ▶ Kontaktirajte strokovnjaka, ki skrbi za vzdrževanje vaše naprave
				Ni cirkulacije vode ▶ Odzračite ogrevalni sistem ▶ Preverite pretok (smer pretoka, črpalke, ventili) ▶ Preverite tlak sistema
STB BACK	L09	PCU	Previsoka temperatura povratka	Slaba povezava Okvare tipal ▶ Kontaktirajte strokovnjaka, ki skrbi za vzdrževanje vaše naprave
				Ni cirkulacije vode ▶ Odzračite ogrevalni sistem ▶ Preverite pretok (smer pretoka, črpalke, ventili) ▶ Preverite tlak sistema
DEP-RET<MIN	L10	PCU	Nazadovoljiva razlika med temperaturo predtoka in povratka	Slaba povezava Okvare tipal ▶ Kontaktirajte strokovnjaka, ki skrbi za vzdrževanje vaše naprave
				Ni cirkulacije vode ▶ Odzračite ogrevalni sistem ▶ Preverite pretok (smer pretoka, črpalke, ventili) ▶ Preverite tlak sistema

Napake	Koda	Vzrok napake	Opis	Preveriti / Razlog
DEP-RET>MAX	L11	PCU	Prevelika razlika med temperaturo predtoka in povratka	Slaba povezava Okvare tipal ▶ Kontaktirajte strokovnjaka, ki skrbi za vzdrževanje vaše naprave
				Ni cirkulacije vode ▶ Odzračite ogrevalni sistem ▶ Preverite pretok (smer pretoka, črpalke, ventili) ▶ Preverite tlak sistema
STB OPEN	L12	PCU	Maksimalna temperatura kotla presežena (STB termostat na maksimumu)	Slaba povezava Okvare tipal ▶ Kontaktirajte strokovnjaka, ki skrbi za vzdrževanje vaše naprave
				Ni cirkulacije vode ▶ Odzračite ogrevalni sistem ▶ Preverite pretok (smer pretoka, črpalke, ventili) ▶ Preverite tlak sistema
BURNER FAILURE	L14	PCU	5 zaporednih neuspešnih vžigov gorilnika	Ni vžigalne iskre ▶ Kontaktirajte strokovnjaka, ki skrbi za vzdrževanje vaše naprave
				Prisotnost iskre vendar kljub temu ni zaznati plamena ▶ Preverite ali je plinski ventil odprt ▶ Kontaktirajte strokovnjaka, ki skrbi za vzdrževanje vaše naprave
				Prisotnost plamena vendar nezadosten ionizacijski tok (<3 µA) ▶ Preverite ali je plinski ventil odprt ▶ Kontaktirajte strokovnjaka, ki skrbi za vzdrževanje vaše naprave
OKV.PLIN.VEN.	L16	PCU	Zaznan je parazitni plamen	Prisotnost ionizacijskega toka kadar ni potrebe po plamenu Okvara vžigalnega transformatorja Okvara plinske armature Gorilnik ostane izjemno vroč: Previsoka vrednost CO <sub>2</sub> ▶ Kontaktirajte strokovnjaka, ki skrbi za vzdrževanje vaše naprave
VALVE FAIL	L17	PCU	Napaka na plinskem ventilu	Slaba povezava Napaka enote SU ▶ Kontaktirajte strokovnjaka, ki skrbi za vzdrževanje vaše naprave
FAN FAILURE	L34	PCU	Ventilator ne deluje na pravilni hitrosti	Slaba povezava Napaka ventilatorja ▶ Kontaktirajte strokovnjaka, ki skrbi za vzdrževanje vaše naprave
BACK>BOIL FAIL	L35	PCU	Predtok in povratek zamenjana	Slaba povezava Okvare tipal ▶ Kontaktirajte strokovnjaka, ki skrbi za vzdrževanje vaše naprave
				Smer pretoka vode zamenjana ▶ Preverite pretok (smer pretoka, črpalke, ventili)

Napake	Koda	Vzrok napake	Opis	Preveriti / Razlog
I-CURRENT FAIL	L36	PCU	Plamen je ugasnil več kot 5 krat v 24 urah med delovanjem gorilnika	Ni ionizacijskega toka <ul style="list-style-type: none"> <li>▶ Preverite ali je plinski ventil odprt</li> <li>▶ Kontaktirajte strokovnjaka, ki skrbi za vzdrževanje vaše naprave</li> </ul>
SU COM.FAIL	L37	PCU	Napaka komunikacije SU enote	Slaba povezava <ul style="list-style-type: none"> <li>▶ Kontaktirajte strokovnjaka, ki skrbi za vzdrževanje vaše naprave</li> </ul>
PCU COM.FAIL	L38	PCU	Napaka komunikacije med enoto PCU in SCU	Slaba povezava SCU modul ni priključen ali je v okvari <ul style="list-style-type: none"> <li>▶ Kontaktirajte strokovnjaka, ki skrbi za vzdrževanje vaše naprave</li> </ul>
BL OPEN FAIL	L39	PCU	Vhod <b>BL</b> odprt za kratek čas	Slaba povezava Zunanja napaka Napačno nastavljen parameter <ul style="list-style-type: none"> <li>▶ Kontaktirajte strokovnjaka, ki skrbi za vzdrževanje vaše naprave</li> </ul>
TEST.HRU.FAIL	L40	PCU	Napaka testa enote HRU/URC	Slaba povezava Zunanja napaka Napačno nastavljen parameter <ul style="list-style-type: none"> <li>▶ Kontaktirajte strokovnjaka, ki skrbi za vzdrževanje vaše naprave</li> </ul>
DEF.WATER MIS.	L250	PCU	Tlak vode v sistemu je prenizek	Hidravlični krog ni ustrezno odzračen Puščanje vode iz sistema Napaka meritve <ul style="list-style-type: none"> <li>▶ Če je potrebno, dotočite vodo</li> <li>▶ Ponastavite kotel</li> </ul>
MANOMETRE FAIL	L251	PCU	Napaka na tipalu tlaka sistema	Napaka ožičenja Napaka manometra Napaka tipala PCB enote <ul style="list-style-type: none"> <li>▶ Kontaktirajte strokovnjaka, ki skrbi za vzdrževanje vaše naprave</li> </ul>
OUTL S.B FAIL. OUTL S.C FAIL.	D03 D04	SCU	Napaka tipala predtoka kroga B Napaka tipala predtoka kroga C Pojasnilo: Črpalka ogrevalnega kroga deluje. 3-potni ventil ni več pod napetostjo (nadzorom); možna je ročna nastavitve ventila.	Slaba povezava Okvare tipal <ul style="list-style-type: none"> <li>▶ Kontaktirajte strokovnjaka, ki skrbi za vzdrževanje vaše naprave</li> </ul>
OUTSI.S.FAIL.	D05	SCU	Napaka zunanjega tipala Pojasnilo: Ogrevalni kotel uravnava temperaturo na <b>BOILER MAX</b> . Regulacija mešalnih ventilov ne deluje več, še vedno pa je upoštevana omejitev temperature predtoka v mešalnem krogu. Mešalne ventile je mogoče krmiliti ročno. Ogrevanje sanitarne vode deluje.	Slaba povezava Okvare tipal <ul style="list-style-type: none"> <li>▶ Kontaktirajte strokovnjaka, ki skrbi za vzdrževanje vaše naprave</li> </ul>
AUX.SENS.FAIL.	D07	SCU	Napaka tipala AUX	Slaba povezava Okvare tipal <ul style="list-style-type: none"> <li>▶ Kontaktirajte strokovnjaka, ki skrbi za vzdrževanje vaše naprave</li> </ul>

Napake	Koda	Vzrok napake	Opis	Preveriti / Razlog
DHW S.FAILURE	D09	SCU	Napaka tipala TSV Pojasnilo: Segrevanje tople sanitarne vode ni več avtomatsko zagotovljeno. Kotlovska črpalka deluje. Polnilna temperatura akumulacijskega grelnika ustreza temperaturi kotla.	Slaba povezava Okvare tipal ▶ Kontaktirajte strokovnjaka, ki skrbi za vzdrževanje vaše naprave
ROOM S.A FAIL. ROOM S.B FAIL. ROOM S.C FAIL.	D11 D12 D13	SCU	Napaka tipala prostorske temperature A Napaka tipala prostorske temperature B Napaka tipala prostorske temperature C Opomba: Omogočeno je avtomatsko obratovanje zadevnega kroga v konfiguraciji brez prostorskega tipala.	Slaba povezava Okvare tipal ▶ Kontaktirajte strokovnjaka, ki skrbi za vzdrževanje vaše naprave
MC COM.FAIL	D14	SCU	Napaka komunikacije med SCU enoto ter daljinskim modulom kotla	Slaba povezava ▶ Preverite povezovalni kabel in vtič Napaka modula kotla ▶ Zamenjajte modul kotla
ST.TANK S.FAIL	D15	SCU	Napaka tipala hranilnika Opomba: Ogrevanje hranilnika ni več zagotovljeno.	Slaba povezava Okvare tipal ▶ Kontaktirajte strokovnjaka, ki skrbi za vzdrževanje vaše naprave
SWIM.P.B. S.FAIL SWIM.P.C. S.FAIL	D16 D16	SCU	Napaka bazenskega tipala kroga B Napaka bazenskega tipala kroga C Opomba: Avtomatsko obratovanje v konfiguraciji brez bazenskega tipala.	Slaba povezava Okvare tipal ▶ Kontaktirajte strokovnjaka, ki skrbi za vzdrževanje vaše naprave
DHW 2 S.FAIL	D17	SCU	Napaka grelnika 2	Slaba povezava Okvare tipal ▶ Kontaktirajte strokovnjaka, ki skrbi za vzdrževanje vaše naprave
PCU COM. FAIL	D27	SCU	Napaka komunikacije med enoto SCU in PCU ▶ Kontaktirajte strokovnjaka, ki skrbi za vzdrževanje vaše naprave	
IOBL.3WV B DEF	D29	SCU	Napaka komunikacije med SCU enoto ter modulom mešalnega kroga	Modul mešalnega kroga izključen Modul mešalnega kroga ter SCU enota nista priključena na isto fazo Modul mešalnega kroga je bil odstranjen ▶ Kontaktirajte strokovnjaka, ki skrbi za vzdrževanje vaše naprave
IOBL.3WV C DEF	D30	SCU	Napaka komunikacije med SCU enoto ter modulom mešalnega kroga	Modul mešalnega kroga izključen Modul mešalnega kroga ter SCU enota nista priključena na isto fazo Modul mešalnega kroga je bil odstranjen ▶ Kontaktirajte strokovnjaka, ki skrbi za vzdrževanje vaše naprave
COM.IOBL FAIL.	D31	SCU	IOBL funkcija ni več aktivna	Napaka enote SCU ▶ Kontaktirajte strokovnjaka, ki skrbi za vzdrževanje vaše naprave

Napake	Koda	Vzrok napake	Opis	Preveriti / Razlog
5 RESET:ON/OFF	D32	SCU	<p>V manj kot eni uri je bilo 5 ponastavitev</p> <ul style="list-style-type: none"> <li>▶ Izključite in ponovno vključite kotel</li> <li>▶ Če kotla tudi po večkratnem deblokiranju ni možno zagnati (možnih 5 poizkusov), potem Vas naprošamo, da obvestite Vašega strokovnjaka za ogrevanje ter mu sporočite na zaslonu izpisano sporočilo o obratovalni motnji</li> </ul>	
TA-S SHORT-CIR	D37	SCU	<p>Titan Active System® je v kratkem stiku</p> <ul style="list-style-type: none"> <li>▶ Kontaktirajte strokovnjaka, ki skrbi za vzdrževanje vaše naprave</li> </ul> <p>Pojasnilo:          Priprava TSV je izključena, vendar jo je možno ponovno vključiti s pritiskom na tipko .</p> <p>Varovanje grelnika ni v funkciji.          Ali: Na kotel je priključen grelnik, ki nima funkcije Titan Active System®: Preverite simulacijski konektor Titan Active System® (dobavljiv v paketu AD212), če je priključen na titalno kartico regulacije.</p>	
TA-S DISCONN	D38	SCU	<p>Titan Active System® je v odprtem tokokrogu</p> <ul style="list-style-type: none"> <li>▶ Kontaktirajte strokovnjaka, ki skrbi za vzdrževanje vaše naprave</li> </ul> <p>Pojasnilo:          Priprava TSV je izključena, vendar jo je možno ponovno vključiti s pritiskom na tipko .</p> <p>Varovanje grelnika ni v funkciji.          Ali: Na kotel je priključen grelnik, ki nima funkcije Titan Active System®: Preverite simulacijski konektor Titan Active System® (dobavljiv v paketu AD212), če je priključen na titalno kartico regulacije.</p>	

# 7 Tehnične lastnosti

## 7.1 Tehnične lastnosti

Tip kotla			MCA 25/28 BIC
<b>Splošno</b>			
Nastavitev vrednosti pretoka	Nastavljiv		Modulirano, Vkllop/Izklop, 0 - 10 V
Nominalna uporabna moč (P <sub>n</sub> ) Ogrevalni sistem (80/60 °C)	minimalno-maksimalno	kW	5,0 - 24,1
	Tovarniške nastavitve	kW	19,4
Nominalna uporabna moč (P <sub>n</sub> ) Sistem ogrevanja TSV	minimalno-maksimalno	kW	5,0 - 29,9
	Tovarniške nastavitve	kW	29,9
<b>Podatki o plinu ter izgorovalnih plinih</b>			
Poraba plina - Zemeljski plin H (G20)	minimalno-maksimalno	m <sup>3</sup> /h	0,55 - 3,10
Poraba plina - Propan G31	minimalno-maksimalno	m <sup>3</sup> /h	0,21 - 1,20
NO <sub>x</sub> -Emisije na leto (n =1)		mg/kWh	38
Masni pretok dimnih plinov	minimalno-maksimalno	kg/h	8,9 - 49,3
Prikaz temperature dimnih plinov	minimalno-maksimalno	°C	30 - 85
Razoploščljiv tlak ventilatorja		Pa	130
<b>Karakteristike ogrevalnega kroga</b>			
Vsebnost vode		l	1,8
Obratovalni tlak (PMS)	maksimalno	kPa (bar)	300 (3,0)
Temperatura vode	maksimalno	°C	110
Obratovalna temperatura	maksimalno	°C	90
<b>Karakteristike kroga ogrevanja TSV</b>			
Specifični pretok tople vode D (60 °C)		l/min	7,5
Specifični pretok tople vode D (40 °C)		l/min	20,0
Vsebnost vode		l	40,5
Delovni tlak (P <sub>mw</sub> )	maksimalno	kPa (bar)	800 (8,0)
<b>Električne karakteristike</b>			
Omrežna napetost		VAC	230
Električna priključna moč - Maksimalna obremenitev	maksimalno	W	162
	Tovarniške nastavitve	W	76
Indeks električne zaščite			IPX4D
<b>Ostale karakteristike</b>			
Teža (neto)		kg	70
Hrup na oddaljenosti 1 metra		dB(A)	44

# 8 Varčevanje energije

---

## 8.1 Nasvet glede prihranka energije

---

- ▶ Prostor, v katerem je nameščen kotel, mora biti stalno dobro prezračevan.
- ▶ Prezračevalnih odprtih ne zapirajte.
- ▶ Ne prekrivajte radiatorjev. Ne obešajte zaves pred radiatorji.
- ▶ Za zmanjšanje toplotnih izgub radiatorja svetujemo, da za radiatorje namestite odbojne panele.
- ▶ Izolirajte cevi katere gredo skozi prostore, ki niso ogrevani (klet, podstrešje).
- ▶ Zaprite radiatorje v sobah, ki niso v uporabi.
- ▶ Ne točite tople (ali mrzle) vode po nepotrebem.
- ▶ Z vgraditvijo termostatske pipe za tuširanje lahko prihranite tudi do 40 % energije.
- ▶ Raje uporabljajte tuš namesto kadi. Kopalna kad porabi vsaj dvakrat več tako vode kakor tudi energije.

## 8.2 Priporočila

---

Daljinski upravljalnik je dobavljiv v naslednjih izvedbah:

- ▶ Žični
- ▶ Brezžični

Nastavitve upravljalne enote in/ali daljinskega upravljalnika igrajo pomembno vlogo pri porabi energije.

### **Nekaj nasvetov:**

- ▶ V sobi, kjer se nahaja sobni termostat, ni dovoljeno namestiti termostatskih ventilov na radiatorje.
- ▶ Popolno odpiranje ali zapiranje termostatskih radiatorjskih ventilov povzroča nezaželena nihanja temperature. Termostatske ventile zapirajte in odpirajte postopoma.
- ▶ Znižajte temperaturo na vrednost okoli 20°C. To omogoči prihranek pri ogrevanju ter znižanje porabe energije.
- ▶ Znižajte temperaturo med prezračevanjem prostorov.
- ▶ Med nastavitvijo časovnih programov ogrevanja bodite pozorni na dneve, ko ste odsotni in dneve, ko ste na počitnicah.

# 9 Garancija

---

## 9.1 Splošno

---

Zahvaljujemo se vam za zaupanje, ki ste nam ga izkazali z nakupom našega proizvoda.

Vedite, da bo vaša naprava delovala brezhibno skozi njeno celotno življenjsko dobo samo, če bo pravilno in redno vzdrževana.

Mreža naših serviserjev in naša strokovna podpora, vam je vedno na razpolago.

## 9.2 Pogoji garancije

---



Naslednji ukrepi ne izključujejo pogojev potrošnika, ki so določeni v posameznih državah in se nanašajo na skrite napake.

Z dnem prvega zagona naprave s strani pooblaščenega serviserja, izkazanim na garancijskem listu, ima vaša naprava garancijo na brezhibno delovanje skladno kot je to navedeno v garancijskih pogojih prodajalca.

Čas trajanja garancije je naveden v garancijskih pogojih, navedenih na garancijskem listu.

Za poškodbe, ki so posledica neupoštevanja teh navodil, ne priznavamo nobenih zahtevkov iz naslova garancije (uporabnik je dolžan poskrbeti, da montažo in nastavitve naprave izvede za to usposobljena oseba).

Proizvajalec naprave ne nosi nobenih posledic poškodb ali izgube povzročenih zaradi neupoštevanja sledečega:

- ▶ lokalnih zakonov in regulativ,
- ▶ specifičnih zahtev nanašajočih se na inštalacije, kot so državne in/ali lokalne regulative,
- ▶ proizvajalčevih navodil, posebno tistih, ki se nanašajo na redna vzdrževalna dela naprave,
- ▶ pravila stroke.

Garancija naprave je omejena na zamenjavo ali popravilo delov ali sklopov, katerih nepravilno delovanje je bilo ugotovljeno s strani pooblaščenega serviserja in ne vključuje stroškov dela in transporta.

Garancija se ne priznava za zamenjavo ali popravilo delov ali sklopov naprave, ki so bili poškodovani ali uničeni zaradi normalne obrabe, malomarnosti, posegov nepooblaščenih oseb, nepravilnih ali neustreznih posegov in vzdrževalnih del, neustrezne električne napeljave in neustreznih goriv.

Deli oziroma sklopi kot so pogoni, črpalke, električno krmiljeni ventili itd., so v garanciji samo pod pogojem, če niso bili nikoli demontirani.

Zakonodaja, določena z evropsko direktivo 99/44/EGS in prenesena z Uredbo z zakonsko močjo št. 24 z dne 2. februarja 2002, ki je bila objavljena v Uradnem listu št. 57 z dne 8. marca 2002, se še naprej uporablja.









**DE DIETRICH THERMIQUE S.A.S.**[www.dedietrich-thermique.fr](http://www.dedietrich-thermique.fr)

Direction des Ventes France  
57, rue de la Gare  
F- 67580 MERTZWILLER  
☎ +33 (0)3 88 80 27 00  
☎ +33 (0)3 88 80 27 99



ISO 9001

T000249-B

**DE DIETRICH REMEHA GmbH**[www.dedietrich-remeha.de](http://www.dedietrich-remeha.de)

Rheiner Strasse 151  
D- 48282 EMSDETTEN  
☎ +49 (0)25 72 / 23-5  
☎ +49 (0)25 72 / 23-102  
info@dedietrich.de

**NEUBERG S.A.**[www.dedietrich-heating.com](http://www.dedietrich-heating.com)

39 rue Jacques Stas  
L- 2010 LUXEMBOURG  
☎ +352 (0)2 401 401

**VAN MARCKE**[www.vanmarcke.be](http://www.vanmarcke.be)

Weggevoerdenlaan 5  
B- 8500 KORTRIJK  
☎ +32 (0)56/23 75 11

**DE DIETRICH**[www.dedietrich-otoplenie.ru](http://www.dedietrich-otoplenie.ru)

129090 г. Москва  
ул. Гиляровского, д. 8  
офис 52  
☎ +7 495 988-43-04  
☎ +7 495 988-43-04  
dedietrich@nnt.ru

**DE DIETRICH**[www.dedietrich-heating.com](http://www.dedietrich-heating.com)

Room 512, Tower A, Kelun Building  
12A Guanghua Rd, Chaoyang District  
C-100020 BEIJING  
☎ +86 (0)106.581.4017  
☎ +86 (0)106.581.4018  
☎ +86 (0)106.581.7056  
☎ +86 (0)106.581.4019  
contactBJ@dedietrich.com.cn

**ÖAG AG**[www.oeag.at](http://www.oeag.at)

Schemmerlstrasse 66-70  
A-1110 WIEN  
☎ +43 (0)50406 - 61624  
☎ +43 (0)50406 - 61569  
dedietrich@oeag.at

**WALTER MEIER (Klima Schweiz) AG**[www.waltermeier.com](http://www.waltermeier.com)

Bahnstrasse 24  
CH-8603 SCHWERZENBACH  
☎ +41 (0) 44 806 44 24  
Serviceline +41 (0)8 00 846 846  
☎ +41 (0) 44 806 44 25  
ch.klima@waltermeier.com

**WALTER MEIER (Climat Suisse) SA**[www.waltermeier.com](http://www.waltermeier.com)

Z.I. de la Veyre B, St-Légier  
CH-1800 VEVEY 1  
☎ +41 (0) 21 943 02 22  
Serviceline +41 (0)8 00 846 846  
☎ +41 (0) 21 943 02 33  
ch.climat@waltermeier.com

AD001NU-AC

© Impresum

Vsi tehnični podatki kot tudi slike in električne sheme v teh navodilih so naša last in jih ni dovoljeno razmnoževati brez predhodnega pisnega soglasja.

14/04/2010



300022113-001-A

**De Dietrich**

DE DIETRICH THERMIQUE

57, rue de la Gare F- 67580 MERTZWILLER - BP 30