

Vivadens

SI

Stenski plinski kondenzacijski kotli



MCR 24/28 BIC



**Navodila za
uporabo**

Vsebina

1	Uvod	4
	1.1 Uporabljeni simboli	4
	1.2 Okrajšave	4
	1.3 Splošno	4
	1.3.1 Obveznost proizvajalca	4
	1.3.2 Obveznost monterja	5
	1.3.3 Obveznost uporabnika	5
	1.4 Skladnosti	6
	1.4.1 Certifikati	6
2	Varnostni napotki in priporočila	7
	2.1 Varnostni napotki	7
	2.2 Priporočila	8
3	Opis	9
	3.1 Osnovni opis	9
	3.2 Upravljalna plošča	9
4	Obratovanje naprave	11
	4.1 Vklop in izklop kotla	11
	4.1.1 Vklop kotla	11
	4.1.2 Izklop kotla	12
	4.2 Sprememba nastavitvev	13
	4.2.1 Sprememba temperature ogrevanja	13
	4.2.2 Sprememba temperature tople sanitarne vode	14
	4.2.3 Prilagajanje nastavitvev udobja (ECO)	14
	4.2.4 Zaustavitev ogrevanja ali aktiviranje poletnega načina delovanja	15
	4.2.5 Zaustavitev programa priprave sanitarne vode	16
	4.2.6 Ostale nastavitve	16
	4.3 Daljša odsotnost	17
	4.3.1 Izklop inštalacije	17
	4.3.2 Vklop protizmrzovalne funkcije	17

4.4	Odčitavanje izmerjenih vrednosti	18
5	Preverjanje in vzdrževanje	19
5.1	Splošni napotki	19
5.2	Periodični pregledi	19
5.3	Polnjenje sistema	20
5.4	Odzračevanje ogrevalnega sistema	21
6	Alarmna sporočila	24
6.1	Alarmna sporočila	24
6.1.1		24
6.1.2		24
6.1.3	Ostale kode napak	25
6.1.4	Predno pokličete svojega serviserja	25
6.2	Okvare in rešitve	25
7	Tehnične lastnosti	27
7.1	Tehnične lastnosti	27
8	Varčevanje energije	29
8.1	Varčevanje energije	29
8.1.1	Nasvet glede prihranka energije	29
8.1.2	Sobni termostat in njegove nastavitve	29
9	Garancija	31
9.1	Splošno	31
9.2	Pogoji garancije	31

1 Uvod

1.1 Uporabljeni simboli

V teh navodilih so posebej izpostavljene različne ravni nevarnosti, ki opozarjajo uporabnika na pravilno in varno ravnanje z napravo. S tem želimo zagotoviti varnost uporabnika, odpraviti morebitne nevarnosti ter zagotoviti pravilno delovanje naprave.



NEVARNOST

Nevarnost nastanka situacij, ki lahko povzročijo resne telesne poškodbe.



OPOZORILO

Tveganje za nevarno stanje, ki lahko privede do lažjih telesnih poškodb.



OPOMBA

Nevarnost poškodb materiala.



Označitev pomembnih informacij.



Oznake se navezujejo na druge napotke ali strani v navodilih.

1.2 Okrajšave

- ▶ **TSV**: Topla sanitarna voda.
- ▶ **IRC**: Dialogni daljinski upravljalec.
- ▶ **CRC**: Komunikacijski daljinski upravljalec.

1.3 Splošno

1.3.1. Obveznost proizvajalca

Naši proizvodi so izdelani v skladu z bistvenimi zahtevami različnih veljavnih direktiv. Zato so označeni z oznako **CE** in vsebujejo vso potrebno dokumentacijo.

V interesu strank se nenehno trudimo za izboljšave in kakovost proizvodov. Zato se vse specifikacije, navedene v tem dokumentu, lahko spremenijo brez predhodnega obvestila.

Naša odgovornost, kot proizvajalca, se ne more uveljavljati v naslednjih primerih:

- ▶ Neupoštevanje navodil o uporabi naprave.
- ▶ Napačno ali pomanjkljivo vzdrževanje naprave.
- ▶ Neupoštevanje navodil o vgradnji naprave.

1.3.2. Obveznost monterja

Monter je odgovoren za ustrezno vgradnjo ter zagon naprave. Monter mora upoštevati naslednja navodila:

- ▶ Dobro prebrati in upoštevati navodila, ki so priložena napravi.
- ▶ Vgradnjo naprave je potrebno izvesti v skladu z veljavnimi pravilniki ter standardi.
- ▶ Izvesti prvi zagon ter odstraniti vse morebitne pri tem zaznane napake.
- ▶ Pojasniti uporabniku delovanje celotnega sistema.
- ▶ Opozoriti uporabnika na redna vzdrževalna dela na napravi, saj bo le na takšen način zagotovljeno ustrezno delovanje skozi celotno življenjsko dobo izdelka.
- ▶ Izročiti uporabniku vsa obratovalna navodila.

1.3.3. Obveznost uporabnika

Da bi zagotovili optimalno delovanje naprave, mora uporabnik upoštevati naslednja navodila:

- ▶ Prebrati ter upoštevati navodila v temu priročniku.
- ▶ Vgradnjo ter zagon naprave naj izvede za to strokovno usposobljena in pooblaščen oseba.
- ▶ Dovolite monterju ter pooblaščenemu serviserju, da vam podrobno razloži delovanje vaše naprave.
- ▶ Izvedite zahtevane preverbe sistema ter ustrezen servis oz. vzdrževanje.
- ▶ Obratovalna navodila hranite na ustreznem mestu blizu naprave.

Ta naprava ni namenjena za uporabo s strani oseb (vključno z otroci), katerih psihično stanje ni stabilno oziroma so njihove čutne ali duševne sposobnosti oslABLJENE. Prav tako to velja za osebe brez izkušenj ali znanja, razen če so v prisotnosti osebe, ki je odgovorna za njihovo varnost; ta oseba mora prav tako biti seznanjena z varno in pravilno uporabo naprave. Preprečiti je potrebno, da otroci nimajo dostopa do naprave.

1.4 Skladnosti

1.4.1. Certifikati

CE identifikacijska oznaka	PIN 0063BQ3009
NOx klasifikacija	5 (EN 297 Pr A3, EN 656)
Vrsta priključitve	Dimnik: B ₂₃
	Dimniški odvodnik - prisilni vlek: C ₁₃ ,C ₃₃ ,C ₄₃ ,C ₅₃ ,C ₆₃ ,C ₈₃ , C ₉₃

2 Varnostni napotki in priporočila

2.1 Varnostni napotki



NEVARNOST

Če zavohate plin:

1. Ne uporabljajte odprtega ognja, ne kadite, ne vklaplajte električnih kontaktov in stikal (zvonec, svetila, motor, dvigalo, itd..).
2. Prekinite dovod plina.
3. Odprite okna.
4. Zapustite prostor.
5. Pokličite vašega monterja.



NEVARNOST

V primeru uhajanja plina:

1. Izključite napravo.
2. Odprite okna.
3. Zapustite prostor.
4. Pokličite vašega monterja.



OPOZORILO

Odvisno od nastavitve naprave:

- ▶ Temperatura dimovoda dimnih plinov lahko preseže 60°C.
- ▶ Temperatura radiatorjev lahko doseže 85°C.
- ▶ Temperatura tople sanitarne vode lahko doseže 65°C.



OPOMBA

Ne zanemarjajte rednega vzdrževanja naprave:

- ▶ Za popolnoma varno in pravilno delovanje sistema je potrebno zagotoviti redno servisiranje kotla s strani pooblaščenega serviserja.

2.2 Priporočila



OPOZORILO

Samo ustrezno usposobljene osebe lahko izvajajo dela na napravi ali inštalaciji.

- ▶ Redno je potrebno preverjati tlak vode v inštalaciji (minimalni tlak 0,8 bar, priporočljiv tlak je med 1,5 in 2 bar).
- ▶ Naprava naj bo lahko dostopna skozi celoten čas delovanja.
- ▶ Nikoli ne odstranjajte ali prekrivajte nalepk in napisnih ploščic pritrjenih na napravi. Nalepke ter napisne ploščice morajo biti čitljive skozi celotno življenjsko dobo izdelka.
- ▶ Priporočamo, da napravo ne izključujete. Namesto tega naj bo v Poletnem ali Protizmrzovalnem načinu delovanja zaradi zagotavljanja naslednjih funkcij:
 - Samodejno čiščenje črpalk
 - Protizmrzovalna zaščita

3 Opis

3.1 Osnovni opis



Stenski plinski kondenzacijski kotli

- ▶ Ogrevanje ter priprava tople sanitarne vode z vgrajenim pretočnim grelnikom.
- ▶ Ogrevanje z visokim izkoristkom.
- ▶ Nizke emisije.
- ▶ Vgradnja in priključitev se izvede s pomočjo montažnega okvirja, ki je dobavljen skupaj z napravo.
- ▶ Odvod dimnih plinov preko prisilnega vleka, zajemom zraka iz prostora, dvojnega odvodnika bi-flow ter skupnega odvodnika tipa 3CE.

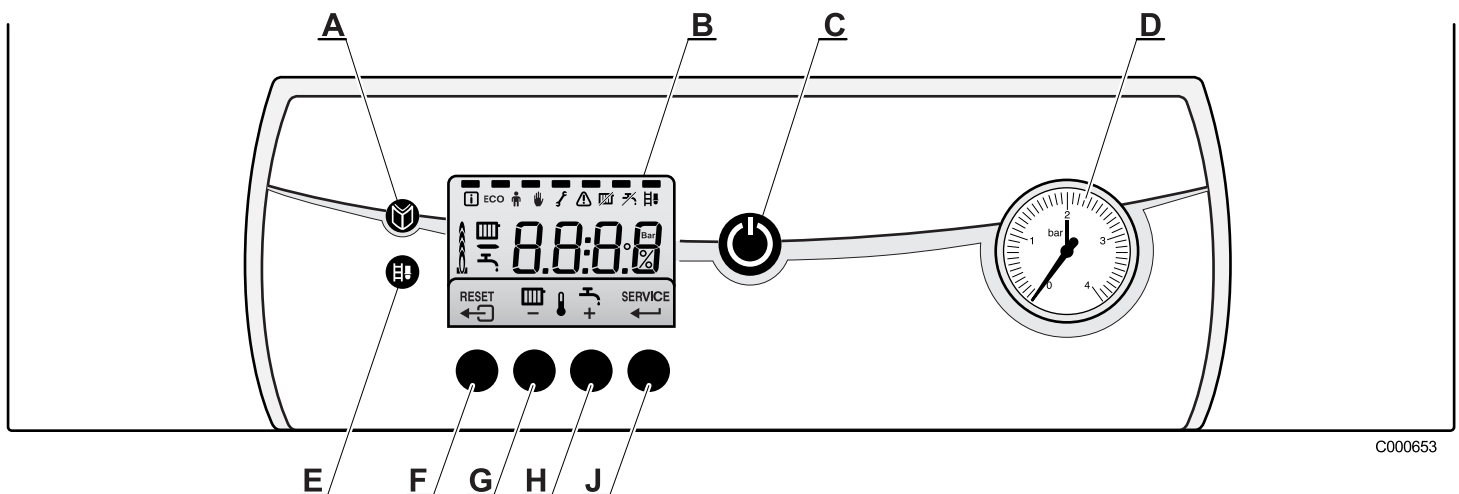
3.2 Upravljalna plošča



C000653

- A** Tipka za dostop do menija
- B** Displej
- C** Glavno stikalo ON/OFF
- D** Manometer
- E** Tipka dimnikar
- F** Tipki  ali **RESET**
- G** Tipka temperature ogrevanja ali -
- H** Tipka temperature TSV ali +
- J** Tipki **SERVICE** ali 

Displej prikazuje stanje kotla ter eventuelne napake. Nad funkcijsko tipko se nahaja simbol, ki prikazuje trenutno stanje.

S pritiskom na tipko, se na displeju prikaže trenutno stanje kotla in koda nastavljenega parametra. Če pride do motnje v delovanju, se na displeju pojavi ustrežna koda napake.

4 Obratovanje naprave

4.1 Vklop in izklop kotla

4.1.1. Vklop kotla

1. Preverite tlak vode v sistemu.

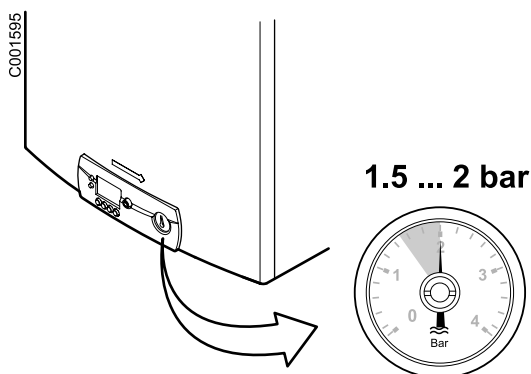

2. Odprite plinski ventil.

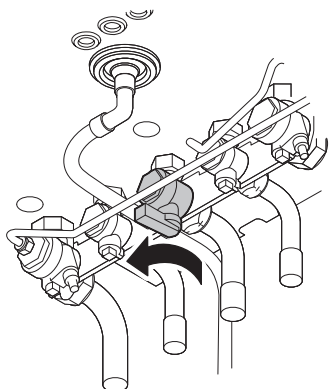

T000164-B

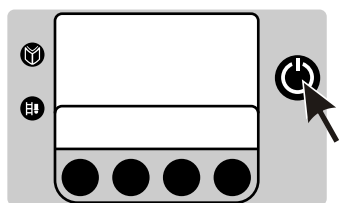

A000785-A

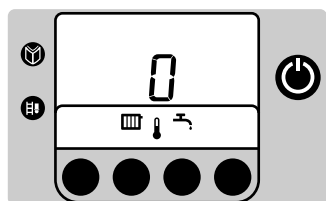

A000787-A

3. Pritisnite stikalo VKLOP / IZKLOP.
4. Cikel zagona kotla se prične izvajati. Počakajte 2 minuti. Med zagonom se na displeju prikazuje naslednje informacije:

F	:	X	X	:	Verzija programa
P	:	X	X	:	Verzija parametra

 Izmenično se prikazujejo številke različnih verzij.
5. Po končanem zagonem ciklu se na displeju prikaže . Kotel je sedaj pripravljen za delovanje.

4.1.2. Izklop kotla

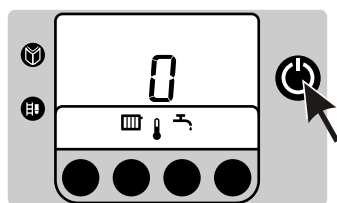

1. Pritisnite stikalo VKLOP / IZKLOP.
2. Izključite dovodno napetost kotla.

3. Zaprite plinski ventil.

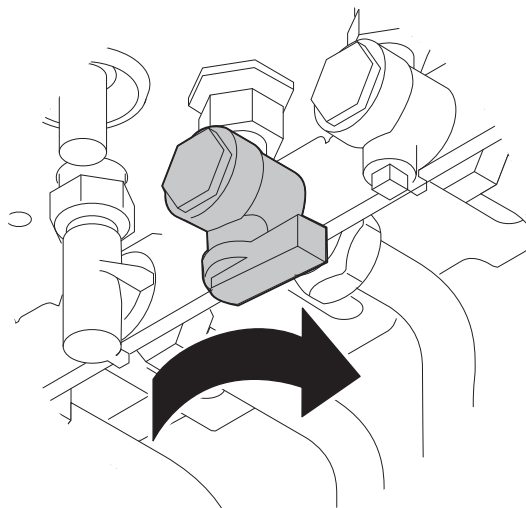

4.2 Sprememba nastavitvev

4.2.1 Sprememba temperature ogrevanja

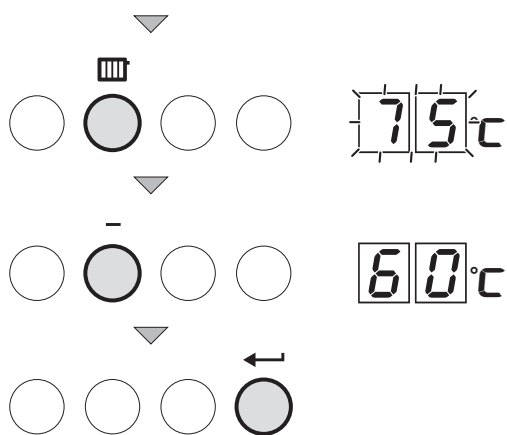
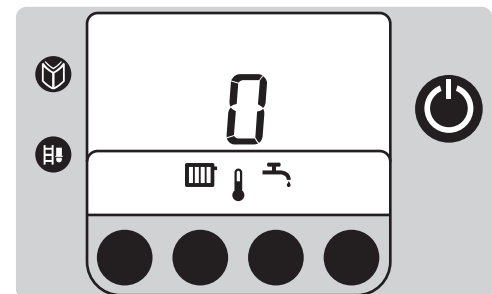

T000147-A



Če je na kotel priključeno tipalo zunanje temperature ali nadzorni sistem OpenTherm, se temperatura predtoka kotla uravnava samodejno.

V poletnem času je možno znižanje dovodne temperature in pri tem ohraniti isto stopnjo udobja. Da bi to izvedli, storite sledeče:

1. Pritisnite tipko .
Prikažeta se simbol in trenutna temperatura.
2. S pomočjo tipk **[+]** in **[-]** spremenite vrednost parametra.
3. Za potrditev novo izbrane vrednosti pritisnite tipko .



Prav tako je mogoče spremeniti nastavitvev z uporabo parametra **Pi**. Glej poglavje: "Ostale nastavitve", stran 16.

4.2.2. Sprememba temperature tople sanitarne vode

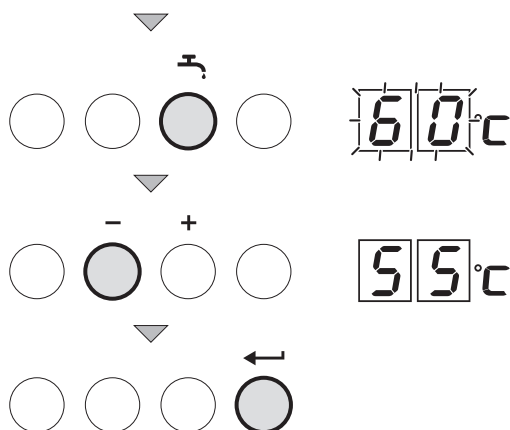
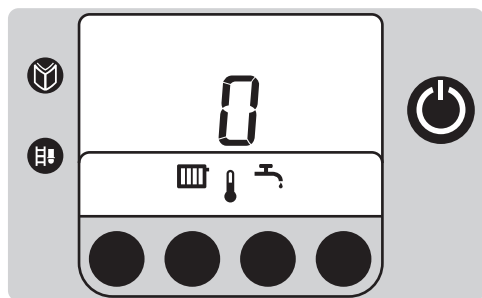

T000143-A

1. Pritisnite tipko .
Prikažeta se simbol in trenutna temperatura.
2. S pomočjo tipk **[+]** in **[-]** spremenite vrednost parametra.
3. Za potrditev novo izbrane vrednosti pritisnite tipko .

i Prav tako je mogoče spremeniti nastavitve z uporabo parametra . Glej poglavje: "Ostale nastavitve", stran 16.

4.2.3. Prilagajanje nastavitve udobja (ECO)

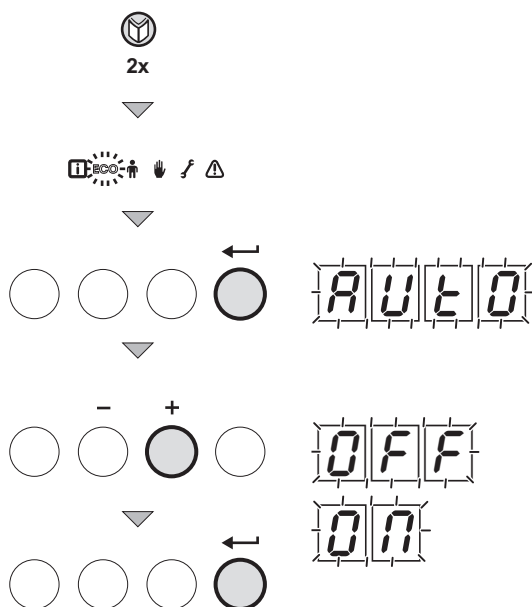

T000148-B

Uporabnik lahko prenastavi naslednje 3 nastavitve:

- ▶ ON = Vklon varčevalnega programa.
- ▶ OFF = Vklon komfortnega načina delovanja.
- ▶ AUTO = Delovanje odvisno od nastavitve upravljalne enote (Tovarniške nastavitve).

1. Pritisnite tipko 2 krat. Simbol utripa.
2. Ponovno pritisnite tipko . Simbol **ECO** utripa.
3. Za potrditev pritisnite tipko .
4. Aktualno obratovalno stanje je prikazano na zaslonu: **ECO**.
5. Za povrnitev v prvotno stanje, pritisnite tipko **ECO**> krat.
6. Za potrditev pritisnite tipko .
7. Za povrnitev v prvotno stanje, pritisnite tipko >1 krat.

i Prav tako je mogoče spremeniti nastavitve z uporabo parametra . Glej poglavje: "Ostale nastavitve", stran 16.

4.2.4. Zaustavitev ogrevanja ali aktiviranje poletnega načina delovanja

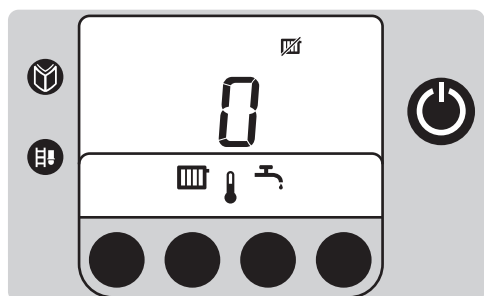
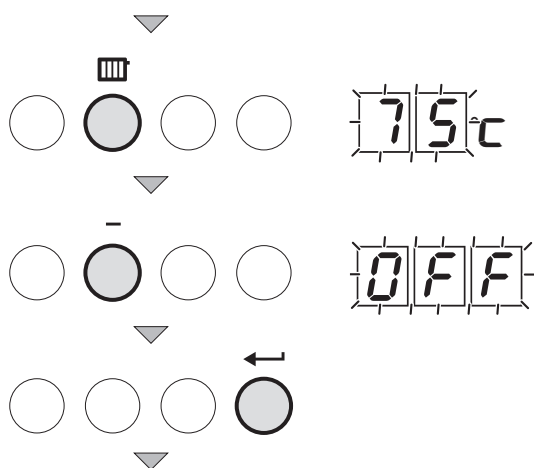
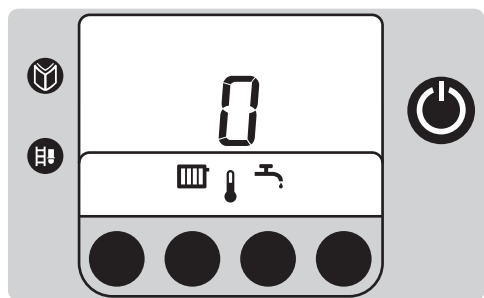

T000141-A

1. Pritisnite tipko . Prikažeta se simbol in trenutna temperatura.
2. Nekajkrat pritisnite tipko [-] dokler se na displeju ne prikaže .
3. Za potrditev novo izbrane vrednosti pritisnite tipko . Na zaslonu se prikaže simbol .



- ▶ Prav tako je mogoče spremeniti nastavev z uporabo parametra . Glej poglavje: "Ostale nastavitve", stran 16.
- ▶ Priprava tople sanitarne vode se izvaja (ohranja).

4.2.5. Zaustavitev programa priprave sanitarne vode

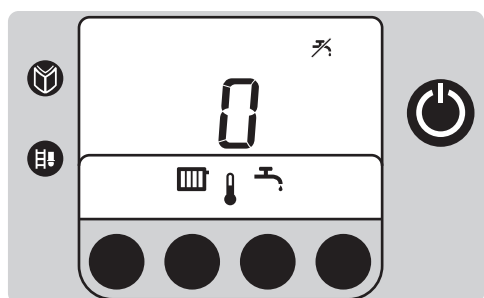
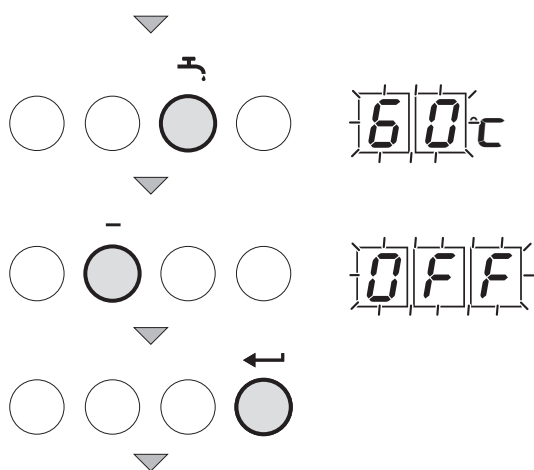
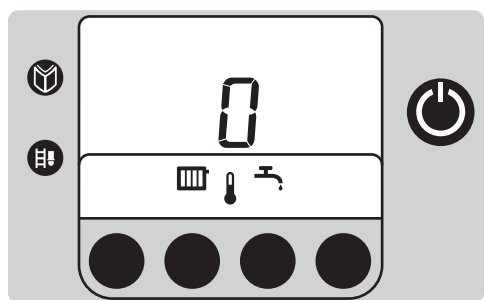

T000142-A

1. Pritisnite tipko .
Prikažeta se simbol in trenutna temperatura.
2. Nekajkrat pritisnite tipko [-] dokler se na displeju ne prikaže .
3. Za potrditev novo izbrane vrednosti pritisnite tipko .



Prav tako je mogoče spremeniti nastavev z uporabo parametra . Glej poglavje: "Ostale nastavitve", stran 16.

4.2.6. Ostale nastavitve

Parameter	Opis	Razpon nastavitvev	Tovarniške nastavitve
	Temperatura predtoka	20 do 85 °C	75 °C
	Temperatura sanitarne vode	40 do 65 °C	60 °C
	Ogrevanje / Ogrevanje TSV	0 = Ogrevanje izključeno () / Priprava TSV izključeno () 1 = Ogrevanje vključeno () / Ogrevanje TSV vključeno () 2 = Ogrevanje vključeno () / Priprava TSV izključeno () 3 = Ogrevanje izključeno () / Ogrevanje TSV vključeno ()	1
	Način ECO	0 = Dnevni način obratovanja 1 = Varčevalni način delovanja 2 = Upravljanje s pomočjo programskega termostata	0

Parameter	Opis	Razpon nastavitve	Tovarniške nastavitve
P5	Predvidevan upor	0 = Ni predvidevanega upora za ON/OFF termostat	0
		1 = Predviden upor za ON/OFF termostat	
P6	Prikazovalnik - displej	0 = Prikazovalnik ostane izklopljen	2
		1 = Prikazovalnik ostane vklopljen	
		2 = Prikazovalnik se samodejno izključi po 3 minutah	

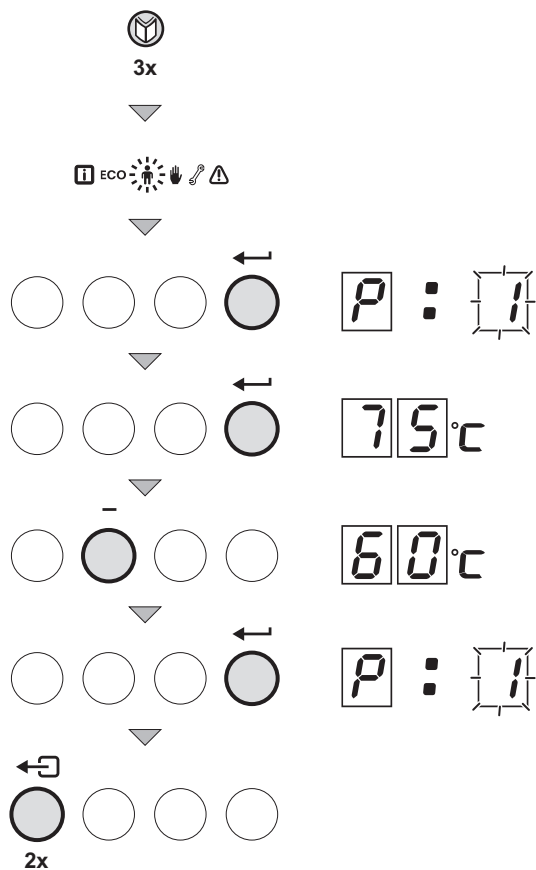

T000307-A

Da bi spremenili te parametre storite naslednje:

1. Nekajkrat zaporedoma pritisnite tipko dokler se na displeju ne pojavi simbol .
2. S pritiskom tipke vstopite v "Uporabniški" meni. Na zaslonu se prikaže simbol .
3. S pomočjo tipk + in - izberite parameter, ki ga želite spremeniti.
4. Pritisk na tipko prikaže izbrano vrednost.
5. S pomočjo tipk + in - spremenite vrednost parametra.
6. Za potrditev novo izbrane vrednosti pritisnite tipko . Prav tako se prikaže oznaka spremenjenega parametra.
7. Če je potrebno, nastavite tudi ostale parametre s tipkama + ali -.
8. Za izhod iz Uporabniškega menija 2 krat pritisnite tipko .



Če v 10 minutah ni bilo uporabljenih nobenih sprememb na kontrolni enoti, preide kotel v stanje kot je bilo pred manipulacijo.

4.3 Daljša odsotnost

4.3.1. Izklop inštalacije

Če se ogrevalni sistem ne uporablja dalj časa priporočamo, da izklopite kotel.

1. Izklopite kotel.
2. Izključite dovodno napetost kotla.
3. Zaprite plinski ventil.
4. Vklopite protizmrazovalno funkcijo kotla.

4.3.2. Vklop protizmrazovalne funkcije

Priporočamo, da v primeru klasične instalacije nastavite kotlovski termostat na vrednost pod 10°C.

Definirajte parameter **P4** kot **I** (varčevalni način obratovanja); izključila se bo funkcija potrebe po ogrevanju.

Ob vaši odsotnosti je zagotovljena protizmrazovalna zaščita instalacije ter prostorov.

Če temperatura ogrevane vode v kotlu pade pod spodnjo vrednost, se samodejno vključi varnostni sistem:

- ▶ Če je temperatura vode nižja od 7°C, se vklopi kotlovska črpalka.
- ▶ Če je temperatura vode nižja od 3°C, se vklopi kotel.
- ▶ Če je temperatura vode nad 10 °C, se izklopi kotel, kotlovska črpalka pa deluje še nadaljnjih 15 minut.



OPOMBA

Ta funkcija deluje samo za varovanje kotla in ne celotnega ogrevalnega sistema.



OPOMBA

Če sobni termostat, ki je priključen preko sponk 7 in 8, aktivira, bo kotel deloval dokler ne doseže nastavljene temperature.

4.4 Odčitavanje izmerjenih vrednosti

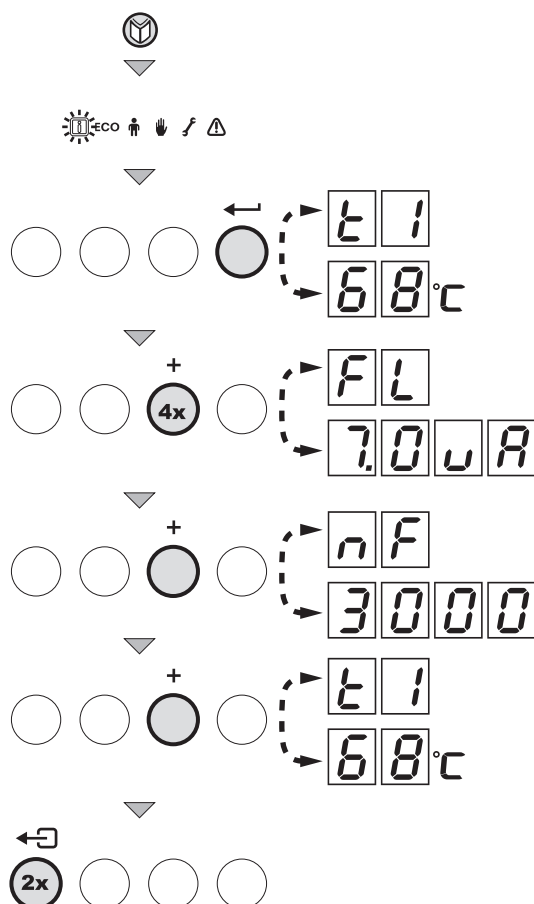

Naslednje vrednosti se lahko prikažejo v meniju informacije **i**:

- ▶ **E1** = Temperatura pretoka (°C)
- ▶ **E2** = Temperatura povratka (°C)
- ▶ **E3** = Temperatura TSV (°C)
Ta vrednost se uporablja samo za notranji nadzor delovanja v načinu ogrevanja TSV. Ob porabi TSV se prikazana vrednost razlikuje od dejanske vrednosti iztočne temperature TSV (ta je vedno nižja).
- ▶ **E4** = Zunanja temperatura (°C)
- ▶ **FL** = Prikaz trenutnega ionizacijskega toka (µA)
- ▶ **nF** = Hitrost ventilatorja (obr./min.)

1. Pritisnite tipko **M**. Simbol **i** utripa.
2. Za dostop do parametrov pritisnite tipko **←**.
3. Za pregled različnih parametrov, zaporedoma pritiskajte tipko **[+]**.

T000138-A

5 Preverjanje in vzdrževanje

5.1 Splošni napotki



OPOMBA

- ▶ Letni pregled je obvezen.
- ▶ Priporočamo, da sklenete pogodbo o vzdrževanju.
- ▶ Vzdrževalna dela sme izvajati le strokovno usposobljena oseba.
- ▶ Uporabiti je dovoljeno le originalne rezervne dele.

5.2 Periodični pregledi

- ▶ Preverite tlak vode v sistemu. Če je tlak v sistemu prenizek, je potrebno v sistem dodati nekaj vode.  Glej poglavje: "Polnjenje sistema", stran 20.
- ▶ Podrobno preglejte sistem, če se je kje pojavilo puščanje vode.
- ▶ Nekajkrat letno odprite in zaprite radiatorske ventile (s tem preprečite, da bi se ventili zaskočili).

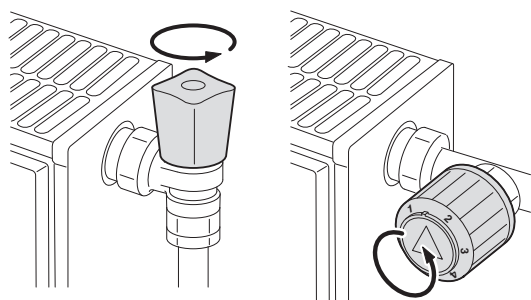

T000181-B

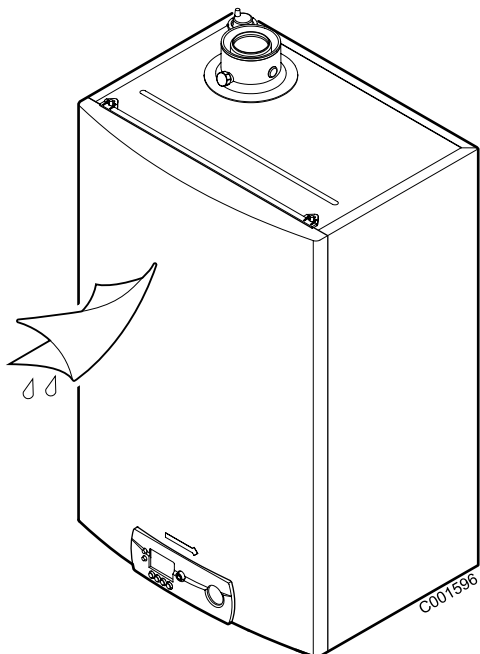

- ▶ Očistite zunanost kotla z vlažno krpo in blagim detergentom.



OPOMBA

Čiščenje notranjosti kotla lahko izvede samo za to strokovno usposobljena oseba.

5.3 Polnjenje sistema

Vodni tlak v kotlu mora biti med 1,5 in 2 baroma. Po potrebi dolijte vodo v postrojenje. Da bi to izvedli, storite sledeče:

1. Odprite ventile na vseh radiatorjih, ki so priklopljeni na ogrevalni sistem.

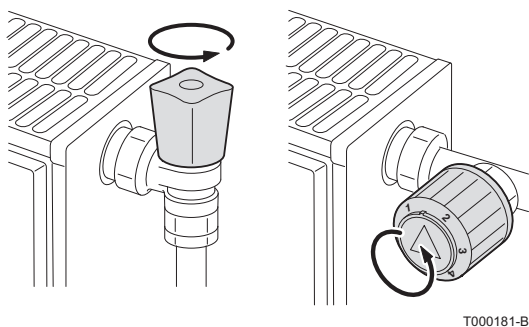

2. Nastavite sobni termostat na najmanjšo možno vrednost.

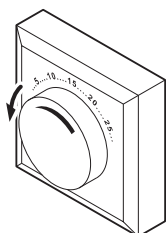

3. Izključite dovodno napetost kotla.

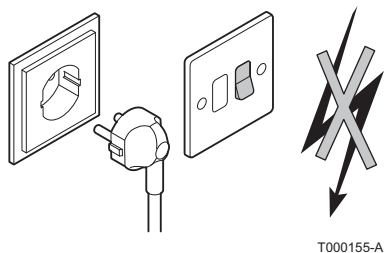

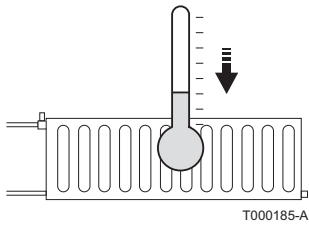

- Počakajte dokler temperatura ne pade pod 40°C, radiatorji pa naj bodo hladni pred polnjenjem ogrevalnega sistema.

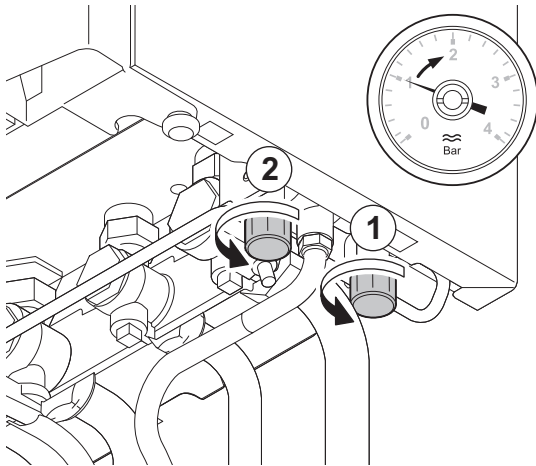

- Odprite ventila polnilne skupine.

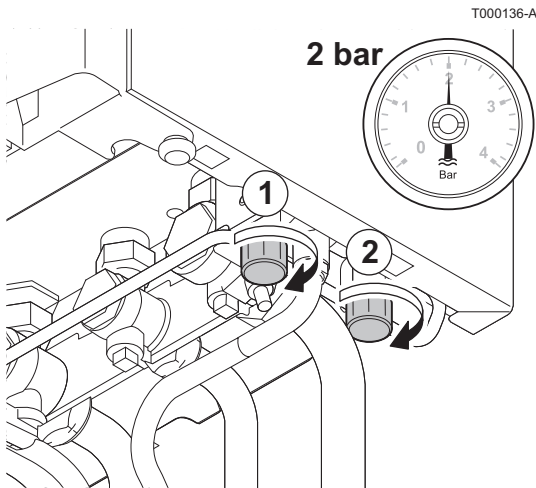

- Zaprte ventil, ko tlak na manometru doseže vrednost 2 barov.
- Po končanem polnjenju inštalacije vključite kotel.

**OPOMBA**

Da vzdržujete potreben pritisk v inštalaciji, napolnite in odzračite celoten ogrevalni sistem vsaj 2 krat letno. Če je potrebno dopolniti inštalacijo z vodo večkrat kot je normalno, obvestite serviserja.

5.4 Odzračevanje ogrevalnega sistema

Zelo pomembno je, da odzračite vse radiatorje, cevi in priključke, kajti le tako boste zagotovili tiho delovanje sistema med obratovanjem. Da bi to izvedli, storite sledeče:

- Odprite ventile na vseh radiatorjih, ki so priključeni na ogrevalni sistem.

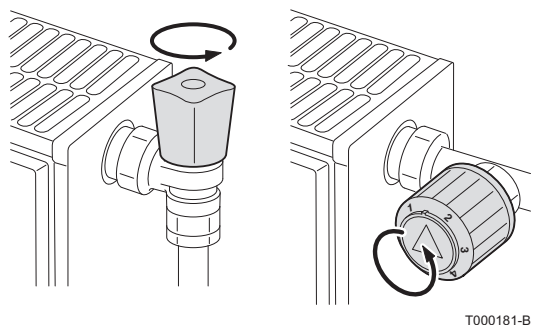

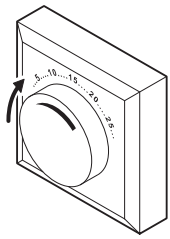

T000183-A

2. Nastavite sobni termostst na najvišjo možno vrednost.

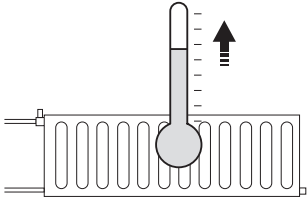

T000184-A

3. Počakajte dokler radiatorji ne postanejo vroči.

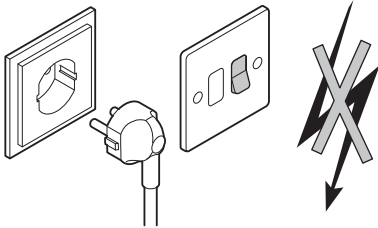

T000155-A

4. Izklopite kotel.

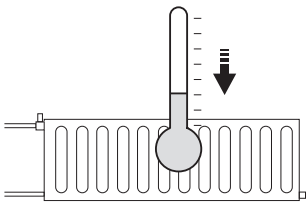

T000185-A

5. Počakajte približno 10 minut dokler se radiatorji ne ohladijo.

6. Odzračite radiatorje. Začnite pri nižjih nadstropjih.

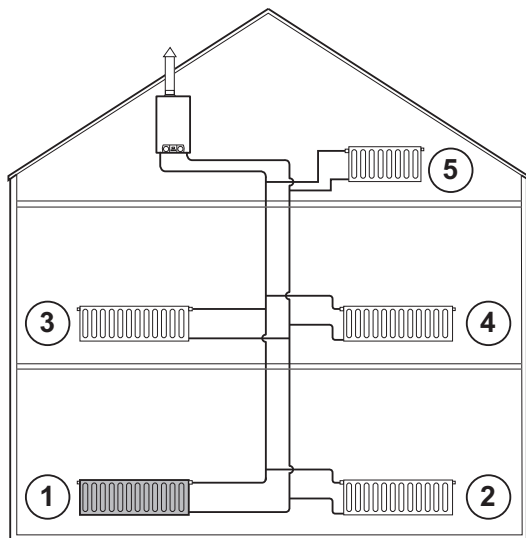

T000216-A

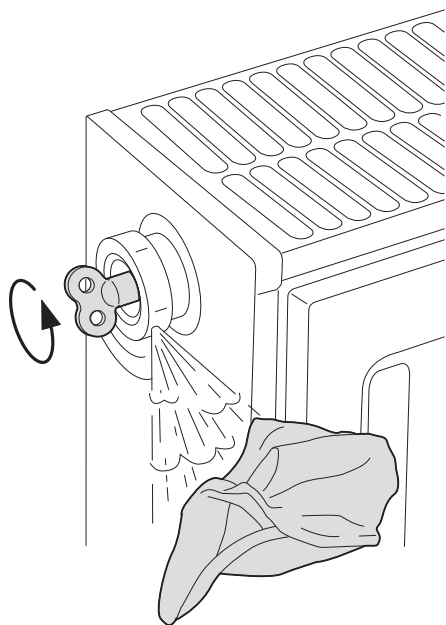

T000217-A

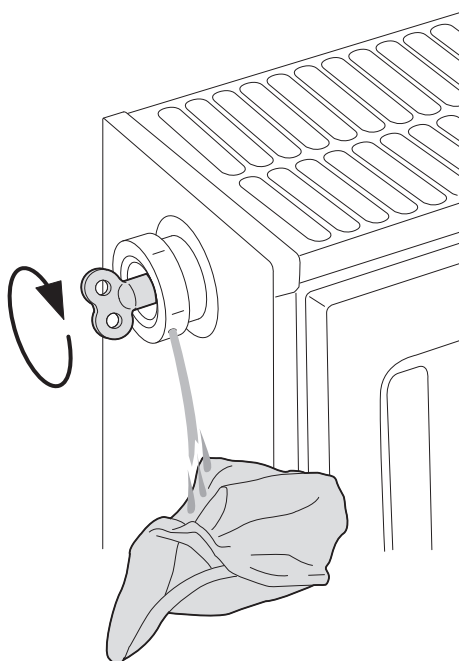

T000218-A

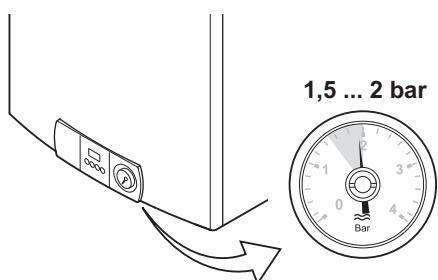

T000228-A

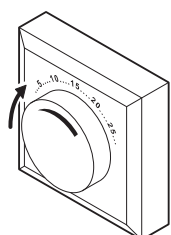

T000183-A

7. Z odzračevalnim ključkom odprite odzračevalno pipico, krpico pa držite blizu izpusta.

8. Počakajte dokler voda ne pride skozi izpust, nato zaprite pipico.

**OPOMBA**

Voda je lahko še vedno vroča.

9. Po končanem odzračevanju je potrebno preveriti ustreznost tlaka v celotnem sistemu. Po potrebi dolijte vodo v postrojenje.

10. Vključite kotel. Cikel avtomatskega odzračevanja se ponovi vsake 3 minute.

11. Nastavite sobni termostat na regulatorju.

6 Alarmna sporočila

6.1 Alarmna sporočila

6.1.1. E01 - E02 - E07

E01 - E02 - E07

A000780-A

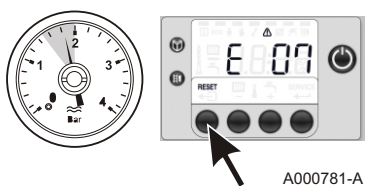

Če se izpiše ena od kod okvare, je potrebno preveriti hidravlični tlak:

Primer 1: Tlak višji ali enak 1 bar

- ▶ S pritiskom na tipko RESET ponastavite napravo. Počakajte trenutek.
 - Če se na displeju izpiše **E0** pomeni, da kotel zopet deluje normalno.
 - Če se na displeju ponovno prikaže **E1**, **E2** ali **E7** je potrebno kontaktirati vašega serviserja.

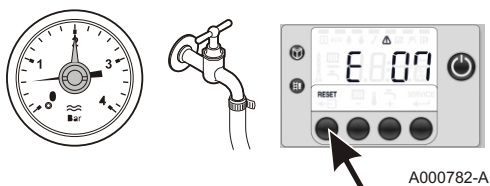

Primer 2: Tlak nižji kot 1 bar

- ▶ Dopolnite inštalacijo z vodo.  Glej poglavje: "Polnjenje sistema", stran 20.
- ▶ S pritiskom na tipko RESET ponastavite napravo. Počakajte trenutek.
 - Če se na displeju izpiše **E0** pomeni, da kotel zopet deluje normalno.
 - Če se na displeju ponovno prikaže **E1**, **E2** ali **E7** je potrebno kontaktirati vašega serviserja.

6.1.2. E04

Če se prikaže koda okvare:

E04
A000783-A

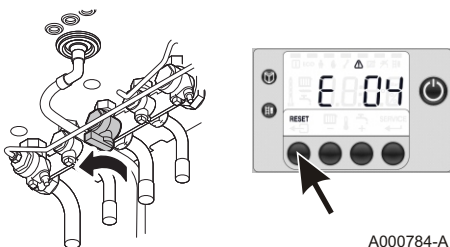

- ▶ Preverite stanje plinskega ventila. Odprite plinski ventil, če je ta zaprt.
- ▶ S pritiskom na tipko RESET ponastavite napravo. Počakajte trenutek.
 - Če se na displeju izpiše **E0** pomeni, da kotel zopet deluje normalno.
 - Če se na displeju ponovno prikaže **E4**, pokličite vašega serviserja.

6.1.3. Ostale kode napak

Če se prikaže katera koli druga koda napake pokličite svojega serviserja.

6.1.4. Predno pokličete svojega serviserja

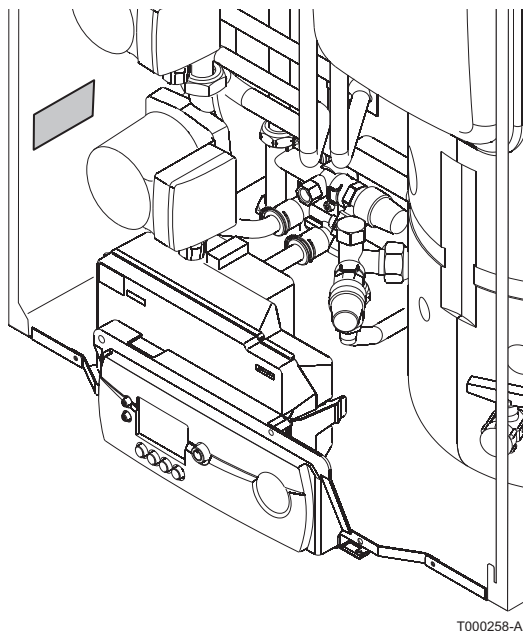







Predno pokličete svojega serviserja

Preverite naslednje informacije, ki se nahajajo na napisni tablici kotla:

- ▶ Vrsta plina
- ▶ Tip kotla
- ▶ Datum izdelave
- ▶ Serijska številka naprave

6.2 Okvare in rešitve

Motnja	Verjetni razlog motnje	Rešitev
Ni tople sanitarne vode.	Kotel ni vključen.	<ul style="list-style-type: none"> ▶ Preverite ali je kotel vklopljen. ▶ Preverite varovalke in stikala. ▶ Preverite ali je plinski ventil odprt.
	Način delovanja ogrevanja TSV je izključen.	Vključite način delovanja ogrevanja TSV. Glej poglavje: "Zaustavitev programa priprave sanitarne vode", stran 16.
	Tlak vode v sistemu je prenizek (< 1 bar).	Dopolnite inštalacijo z vodo. Glej poglavje: "Polnjenje sistema", stran 20.
	Termostatska mešalna tuš baterija ima nastavljen premajhen pretok.	Očistite šobe pršne glave; po potrebi zamenjajte.

Motnja	Verjetni razlog motnje	Rešitev
Radiatorji so hladni.	Temperatura ogrevanja je nastavljena prenizko.	Povečajte vrednost parametra P_{11} ali vrednost temperature na sobnem termostatu, če je le ta priključen.  Glej poglavje: "Sprememba temperature ogrevanja", stran 13.
	Način "Ogrevanje" je izključen.	Vključite način "Ogrevanje".  Glej poglavje: "Zaustavitev ogrevanja ali aktiviranje poletnega načina delovanja", stran 15.
	Radiatorski ventili so zaprti.	Odprite ventile na vseh radiatorjih, ki so priključeni na ogrevalni sistem.
	Kotel ni vključen.	<ul style="list-style-type: none"> ▶ Preverite ali je kotel vklopljen. ▶ Preverite varovalke in stikala. ▶ Preverite ali je plinski ventil odprt.
	Tlak vode v sistemu je prenizek (< 1 bar).	Dopolnite inštalacijo z vodo.  Glej poglavje: "Polnjenje sistema", stran 20.
Kotel ne deluje.	Temperatura ogrevanja je nastavljena prenizko.	Povečajte vrednost parametra P_{11} ali vrednost temperature na sobnem termostatu, če je le ta priključen.  Glej poglavje: "Sprememba temperature ogrevanja", stran 13.
	Kotel ni vključen.	<ul style="list-style-type: none"> ▶ Preverite ali je kotel vklopljen. ▶ Preverite varovalke in stikala. ▶ Preverite ali je plinski ventil odprt.
	Tlak vode v sistemu je prenizek (< 1 bar).	Dopolnite inštalacijo z vodo.  Glej poglavje: "Polnjenje sistema", stran 20.
	Na displeju se prikaže koda napake.	<ul style="list-style-type: none"> ▶ Tipko za ponastavitev držite pritisnjeno 2 sekundi. ▶ Če je možno odpravite napako.  Glej poglavje: "Alarmna sporočila", stran 24.
	Tlak plina je prenizek.	Odprite plinski ventil.
Tlak vode v sistemu je prenizek (< 1 bar).	V sistemu ni dovolj vode.	Dopolnite inštalacijo z vodo.  Glej poglavje: "Polnjenje sistema", stran 20.
	Puščanje vode iz sistema.	Pokličite serviserja.
Opazne spremembe temperature tople sanitarne vode.	Nezadostna oskrba s hladno vodo.	Odprite pipo.
Ropotanje v ceveh ogrevanja	Glavni priključki cevi so prezategnjeni.	Pokličite serviserja.
	V ogrevalnem sistemu je prisoten zrak.	Zelo pomembno je, da odzračite vse radiatorje, cevi in priključke, kajti le tako boste zagotovili tiho delovanje sistema med obratovanjem.
	Voda prehitro kroži skozi ogrevalni sistem.	Pokličite serviserja.
Znatno puščanje vode pod ali poleg kotla	Kotel ali njegove priključne cevi so poškodovani.	Zaprte dovod vode. Pokličite serviserja.

7 Tehnične lastnosti

7.1 Tehnične lastnosti

MCR BIC			
Kotel			
Ogrevalni način	Nominalna uporabna moč 40/30 (min / max)	kW	6.3 / 25.3
	Nominalna uporabna moč 80/60 (min / max)	kW	5.5 / 23.6
	Nominalna priključna moč	kW	24
	Minimalna priključna moč	kW	5.8
Priprava tople sanitarne vode	Nominalna uporabna moč	kW	27.4
	Nominalna priključna moč	kW	28
	Minimalna priključna moč	kW	5.8
Pretok plina pri nominalni moči (15 °C - 1013 mbar)	Zemeljski plin H (G20)	m ³ /h	2.4
	Zemeljski plin L (G25)	m ³ /h	2.8
	Propan G31	Kg/h	1.9
Izkoristek pri Hi	Pri 100% nominalni moči ter povprečni temperaturi vode v kotlu 70°C	%	98.3
	Pri 100% nominalni moči ter temperaturi povratka 30°C	%	104.4
	Pri 30% nominalni moči ter temperaturi povratka 30°C	%	108.7
Maksimalna temperatura (Izklop varnostnega termostata)		°C	110
Izgube med mirovanjem ($\Delta T = 30 \text{ }^\circ\text{C}$)		W	30
Izgube skozi ohišje kotla		%	1.1
Vsebnost vode		litrov	1.8
Teža brez vode ter brez montažnega okvirja in sprednjega pokrova		kg	61
Ogrevalni krog			
Nazivni pretok vode ($\Delta T = 20 \text{ K}$)		m ³ /h	1.03
Dobavna višina ($\Delta T = 20 \text{ K}$)		mbar ⁽¹⁾	> 200
Temperatura predtoka		°C	75
Maksimalni tlak		bar	3
Raztezna posoda		litrov	8
Predtlak v raztezni posodi		bar	1
Minimalni obratovalni tlak		bar	0.8
Krog TSV			
Nastavljena izhodna temperatura		°C	60
Specifični pretok tople vode ($\Delta T = 30 \text{ K}$) ⁽²⁾		litr./min.	18
Maksimalni imenski tlak hladne vode ⁽²⁾		bar	8
Minimalni tlak za 11 l/min ⁽²⁾		bar	0.5
Kapaciteta vode		litrov	40
Odvod dimnih plinov			
Premer priključkov		mm	60/100
Masni pretok dimnih plinov (min / max)		Kg/h	10/47
Priказ temperature dimnih plinov 80/60		°C	78
(1) 1 mbar = 100 Pa, 1 daPa = 1 mmCE			
(2) Vstopna temperatura hladne vode: 10 °C			

MCR BIC		
Razpoložljiv tlak ventilatorja	Pa ⁽¹⁾	100
pH vrednost kondenzata 50/30		1 - 7
Električne karakteristike		
Omrežna napetost (50 Hz)	V	230
Električna priključna moč	W	78 - 183
Električna moč obtočne črpalke	W	90
Električna moč pri imenski toplotni moči (nominalna moč brez ogrevalne črpalke)	W	25
Indeks električne zaščite		IPX4D
(1) 1 mbar = 100 Pa, 1 daPa = 1 mmCE		
(2) Vstopna temperatura hladne vode: 10 °C		

8 Varčevanje energije

8.1 Varčevanje energije

Poglavje vsebuje:

- ▶ Nasvet glede prihranka energije
- ▶ Nasvet kako pravilno nastaviti sobni termostat

8.1.1. Nasvet glede prihranka energije

- ▶ Prostor v katerem se nahaja **MCR BIC** naj bo dobro prezračevan. Prezračevalnih odprtih ne zapirajte.
- ▶ Ne prekrivajte radiatorjev. Ne obešajte zaves pred radiatorji.
- ▶ Izolirajte cevi katere gredo skozi prostore, ki niso ogrevani (klet, podstrešje).
- ▶ Zaprite radiatorje v sobah, ki niso v uporabi.
- ▶ Ne točite tople (ali mrzle) vode po nepotrebem.
- ▶ Z vgraditvijo termostatske pipe za tuširanje lahko prihranite tudi do 40 % energije.
- ▶ Raje uporabljajte tuš namesto kadi. Kopalna kad porabi vsaj dvakrat več tako vode kakor tudi energije.

8.1.2. Sobni termostat in njegove nastavitve

Sobni termostat je dobavljiv v naslednjih različnih verzijah:

- ▶ 2-žilni VKLOP/IZKLOP termostat
- ▶ Modulirani sobni termostat
- ▶ Programabilni prostorski termostat

Verzija termostata ter njegove nastavitve lahko bistveno vplivajo na porabo energije.

Nekaj nasvetov:

- ▶ Modulirani sobni termostat, še posebej v kombinaciji s termostatskimi ventili na radiatorjih, prihrani veliko energije ter nudi znatno večje udobje. Ta kombinacija vam omogoča natančno nastavitve želene temperature. V sobi, kateri se nahaja sobni termostat, ni dovoljeno namestiti termostatskih ventilov na radiatorje.
- ▶ Popolno odpiranje ali zapiranje termostatskih radiatorjskih ventilov povzroča nezaželena nihanja temperature. Termostatske ventile zapirajte in odpirajte postopoma.
- ▶ Znižajte temperaturo termostata na 20°C. To omogoči prihranek pri ogrevanju ter znižanje porabe energije.

- ▶ Med prezračevanjem prostorov znižajte vrednost na sobnem termostatu.
- ▶ Če uporabljate VKLOP/IZKLOP verzijo sobnega termostata znižajte vrednost temperature vode () poleti (npr. 60°C poleti in 80°C pozimi).
- ▶ Pri nastavitvah časovnega programa ogrevanja upoštevajte čas ko ste odsotni.

9 Garancija

9.1 Splošno

Zahvaljujemo se vam za zaupanje, ki ste nam ga izkazali z nakupom našega proizvoda.

Vedite, da bo vaša naprava delovala brezhibno skozi njeno celotno življenjsko dobo samo, če bo pravilno in redno vzdrževana.

Mreža naših serviserjev in naša strokovna podpora, vam je vedno na razpolago.

9.2 Pogoji garancije



Naslednji ukrepi ne izključujejo pogojev potrošnika, ki so določeni v posameznih državah in se nanašajo na skrite napake.

Z dnem prvega zagona naprave s strani pooblaščenega serviserja, izkazanim na garancijskem listu, ima vaša naprava garancijo na brezhibno delovanje skladno kot je to navedeno v garancijskih pogojih prodajalca.

Čas trajanja garancije je naveden v garancijskih pogojih, navedenih na garancijskem listu.

Za poškodbe, ki so posledica neupoštevanja teh navodil, ne priznavamo nobenih zahtevkov iz naslova garancije (uporabnik je dolžan poskrbeti, da montažo in nastavitve naprave izvede za to usposobljena oseba).

Proizvajalec naprave ne nosi nobenih posledic poškodb ali izgube povzročenih zaradi neupoštevanja sledečega:

- ▶ lokalnih zakonov in regulativ,
- ▶ specifičnih zahtev nanašajočih se na inštalacije, kot so državne in/ali lokalne regulative,
- ▶ proizvajalčevih navodil, posebno tistih, ki se nanašajo na redna vzdrževalna dela naprave,
- ▶ pravila stroke.

Garancija naprave je omejena na zamenjavo ali popravilo delov ali sklopov, katerih nepravilno delovanje je bilo ugotovljeno s strani pooblaščenega serviserja in ne vključuje stroškov dela in transporta.

Garancija se ne priznava za zamenjavo ali popravilo delov ali sklopov naprave, ki so bili poškodovani ali uničeni zaradi normalne obrabe, malomarnosti, posegov nepooblaščenih oseb, nepravilnih ali neustreznih posegov in vzdrževalnih del, neustrezne električne napeljave in neustreznih goriv.

Deli oziroma sklopi kot so pogoni, črpalke, električno krmiljeni ventili itd., so v garanciji samo pod pogojem, če niso bili nikoli demontirani.

Zakonodaja, določena z evropsko direktivo 99/44/EGS in prenesena z Uredbo z zakonsko močjo št. 24 z dne 2. februarja 2002, ki je bila objavljena v Uradnem listu št. 57 z dne 8. marca 2002, se še naprej uporablja.

DE DIETRICH THERMIQUE S.A.S.www.dedietrich-thermique.fr

Direction des Ventes France
57, rue de la Gare
F- 67580 MERTZWILLER
☎ +33 (0)3 88 80 27 00
☎ +33 (0)3 88 80 27 99



0063

ISO 9001

T000249-B

DE DIETRICH REMEHA GmbHwww.dedietrich-remeha.de

Rheiner Strasse 151
D- 48282 EMSDETTEN
☎ +49 (0)25 72 / 23-5
☎ +49 (0)25 72 / 23-102
info@dedietrich.de

NEUBERG S.A.www.dedietrich-heating.com

39 rue Jacques Stas
L- 2010 LUXEMBOURG
☎ +352 (0)2 401 401

VAN MARCKEwww.vanmarcke.be

Weggevoerdenlaan 5
B- 8500 KORTRIJK
☎ +32 (0)56/23 75 11

DE DIETRICHwww.dedietrich-otoplenie.ru

129090 г. Москва
ул. Гиляровского, д. 8
офис 52
☎ +7 495 988-43-04
☎ +7 495 988-43-04
dedietrich@nnt.ru

DE DIETRICHwww.dedietrich-heating.com

Room 512, Tower A, Kelun Building
12A Guanghua Rd, Chaoyang District
C-100020 BEIJING
☎ +86 (0)106.581.4017
☎ +86 (0)106.581.4018
☎ +86 (0)106.581.7056
☎ +86 (0)106.581.4019
contactBJ@dedietrich.com.cn

ÖAG AGwww.oaeg.at

Schemmerlstrasse 66-70
A-1110 WIEN
☎ +43 (0)50406 - 61624
☎ +43 (0)50406 - 61569
dedietrich@oaeg.at

WALTER MEIER (Klima Schweiz) AGwww.waltermeier.com

Bahnstrasse 24
CH-8603 SCHWERZENBACH
☎ +41 (0) 44 806 44 24
Serviceline +41 (0)8 00 846 846
☎ +41 (0) 44 806 44 25
ch.klima@waltermeier.com

WALTER MEIER (Climat Suisse) SAwww.waltermeier.com

Z.I. de la Veyre B, St-Légier
CH-1800 VEVEY 1
☎ +41 (0) 21 943 02 22
Serviceline +41 (0)8 00 846 846
☎ +41 (0) 21 943 02 33
ch.climat@waltermeier.com

AD001NU-AC

© Impresum

Vsi tehnični podatki kot tudi slike in električne sheme v teh navodilih so naša last in jih ni dovoljeno razmnoževati brez predhodnega pisnega soglasja.

20/10/09



300019189-001-E

De Dietrich

DE DIETRICH THERMIQUE

57, rue de la Gare F- 67580 MERTZWILLER - BP 30