



<< easylife.dedietrich-thermique.fr >>



Učinkovitost kurilnega olja po
najboljši ceni

- >> Visok izkoristek
- >> Neomajna trdnost
- >> Največ udobja

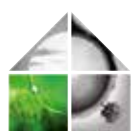



>> **OLJNI KOTEL NEOVO** POVSEM NOVA ENERGETSKA UČINKOVITOST

Nova generacija kotlov na kurilno olje z zagotovljeno energetska učinkovitostjo, to je NeOvo. NeOvo vam zagotavlja izjemno učinkovitost, ki izpolnjuje najstrožje zahteve evropske zakonodaje.

Idealen za prenove - na voljo je v dveh izvedbah: **kondenzacijski kotel (NeOvo Condens)** in nizkotemperaturni kotel (**NeOvo EcoNox**). S kotlom NeOvo se prednosti pokažejo v temeljih: varčevanje z energijo, učinkovitost, prijazne cene ...

>> VISOK IZKORISTEK



Idealno **skladni z** novimi evropskimi direktivami in **energetskimi oznakami**, se novi ogrevalni kotli NeOvo ponašajo s trojno učinkovitostjo:

- NeOvo Condens: izkoristek do **101,5 %** ogrevanja razreda **A**, izjemna kakovost za kotle na kurilno olje!
- NeOvo EcoNox: **letna učinkovitost** do **97,3 %**.
- **Varčevanje z energijo**: do **25 %** za kondenzacijske kotle.

PREDNOST

Do 25 % privarčevane energije

KAKO DELUJE?

Tehnologija kondenzacijskih kotlov:

Kondenzacijska tehnologija omogoča izjemno visoke izkoristke.

Princip delovanja: izkoristi se latentna toplota v vodni pari, ki nastane pri zgorevanju olja. Ko pride v stik z zelo velikim toplotnim prenosnikom, para kondenzira. Tako pridobljena toplota se pridruži toplote, ki nastane pri zgorevanju.

Nizkotemperaturna tehnologija:

Nizkotemperaturna tehnologija omogoča standardni izkoristek.

Princip delovanja temelji na izkoristku energije, ki se običajno izgubi - gre za toploto, skrito v dimnih plinih.

>> USTVARJEN, DA TRAJA

Rezultat De Dietrichovih naprednih raziskav je trden in trajen ogrevalni kotel NeOvo:

- Glavni toplotni prenosnik iz evtektične litine* in 3 vlečnim sistemom odvoda dimnih plinov, s čimer je zagotovljeno optimalno delovanje.
- Kondenzator je iz keramike - trden material, ki omogoča izboljššan prenos toplote, dvakrat boljši od nerjavečega jekla (inoxa).

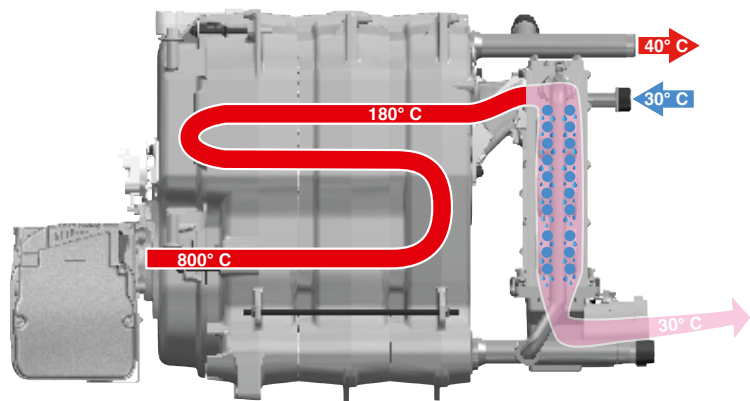



PREDNOST

Garancija na LTŽ del kotla - 5 let

>> DOLOČITEV MODELA, KI USTREZA VAŠIM POTREBAM

KATERI NEOVO ODGOVARJA VAŠIM POTREBAM? *

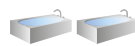
Samo ogrevanje	Za hiše				
	 površina < 90m ²	 površina < 150 m ²	 površina > 150 m ²	 površina > 150 m ²	maks. količina na uro (litri / ure)**
NeOvo			●		
Ogrevanje + topla sanitarna voda					
NeOvo z grelnikom TSV prostornine 110 litrov	●	●	●		530
NeOvo z grelnikom TSV prostornine 160 litrov		●	●	●	635

* Navedena je zgolj informativna vrednost glede na vrsto stanovanjskih objektov. Nujno je, da se pri načrtovanju ogrevalnega sistema posvetujete z vašim strokovnjakom za ogrevalne naprave in skupaj izberete najbolj optimalno rešitev za vas...pri $\Delta t = 35K$

>> UDOBJE PO VAŠI MERI

Želite imeti optimalno ogrevanje vašega doma in se želite oprhati, kadar koli to potrebujete? NeOvo vam zagotavlja:

- Grelnike TSV **110 in 160 litrov z emajlom z visoko vsebnostjo** kremenca - izberete tistega, ki najbolj ustreza vašim potrebam po topli sanitarni vodi.
- Izbirate lahko med **2 upravljalnima enotama**: B-Control ali IniControl-2 za urno programiranje različnih ogrevalnih krogov in priprave tople vode.
- Z zunanjim tipalom, ki je sestavni del kotla NeOvo Condens, lahko pri povezavi na kotel brez tipala dodatno **privarčujete do 5 %**.
- Z dodatnim moduliranim sobnim termostatom optimizirate porabo in udobje na stopinjo natančno.



PREDNOST

Izobilje tople vode

>> 100% PRILAGOJENE REŠITVE

Pri kotlih NeOvo lahko izbirate med dvema izvedbama: Condens (kondenzacijski) in EcoNOx (nizkotemperaturni), ki sta prilagojena vsem kvaliteta olja:

- Deležni boste pravične cene, ki je med najbolj konkurenčnimi na trgu.
- Kotel vam dostavimo popolnoma sestavljen, s preprosto montažo je takoj pripravljen za uporabo.
- S kompaktno zasnovo je primeren za vsak prostor: globina od **970 mm**.

PREDNOST

Privlačna cena

>> SKRB ZA OKOLJE

Zahvaljujoč gorilniku z **nizkimi emisijami NOx, ki ga odlikuje okolju prijazno in optimalno zgorevanje**, NeOvo pomaga pri ohranjanju našega planeta:

- **Nizke emisije NOx < 115 mg**, dušikovih oksidov, ki povzročajo kisel dež.
- Nizke emisije **CO₂**.
- Emisije, ki so že v skladu s strogimi zahtevami evropske direktive Ecoconception 2018.



PREDNOST

Zmanjšanje škodljivih emisij

<< Učinkovit in varčen
- **kupim!** >>

- **Visok izkoristek**, izpolni tudi najvišje zahteve
- **Privarčuje do 25 % energije**
- Učinkovit kotel po **pravični ceni**



<< Preprost -
ta je zame! >>

- **Kompakten kotel za preprosto vgradnjo**
- **Preprosto in uporabniku prijazno upravljanje omogoča največje udobje**
- **Preprosta inštalacija**, popolnoma opremljen in pripravljen za uporabo



EASYLIFE : PREIDITE K BISTVU IN PRIVARČUJTE

NEOVO CONDENS	PRIHRANEK ENERGIJE DO 25 %	IZKORISTEK DO 101,5 %	GARANCIJA 5 LET*
------------------	---	------------------------------------	----------------------------

NEOVO ECONOX	PRIHRANEK ENERGIJE DO 15 %	IZKORISTEK DO 97,3 %
-----------------	---	-----------------------------------

<< **Trden in trajen,**
to pa je nekaj
drugačnega! >>

- Glavni toplotni prenosnik iz evtektične sive litine*
- Kondenzator iz keramike
- Grehnik tople vode z emajlom z visoko vsebnostjo kremenca



* Na liž del kolla.



Pri De Dietrichu smo ustvarili serijo izdelkov z oznako ECO-SOLUTIONS, ki vam zagotavlja, da so izdelki v skladu z evropskimi direktivami in energetskega označevanja. Te direktive veljajo od 26. septembra 2015 za naprave za ogrevanje in pripravo tople sanitarne vode.

De Dietrichovi izdelki ECO-SOLUTIONS so najnovejša generacija multi-energijskih naprav in sistemov - so bolj preprosti, bolj učinkoviti, bolj varčni in bolj prijazni do okolja - vam pa nudijo izjemno udobje. Z izdelki ECO-SOLUTIONS dobite tudi strokovnost, izkušnje in svetovanje ter široko paleto storitev razvejane mreže De Dietrichovih strokovnjakov.

ECO-SOLUTIONS je energetska oznaka za učinkovitost izdelka, ki ste ga izbrali. Več informacij dobite na ecosolutions.dedietrich-thermique.fr

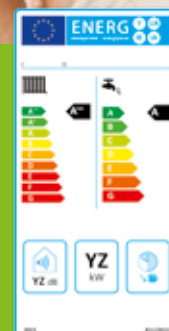

MODELI

	NeOvo Condens EFU C	NeOvo EcoNox EFU	NeOvo EcoNox EF
Kurilno olje	•	•	•
Tip	kondenzacijski	nizkotemperaturni	nizkotemperaturni
UČINKOVITOST → Ogrevanje	A	B	B
UČINKOVITOST → Topla voda	B	B	B
Moč (v kW)	19-24-32 kW	22-29 kW	22-29 kW
Vgrajen gorilnik	•	•	
Funkcije			
Zgolj ogrevanje	•	•	•
Ogrevanje + topla voda na zalogo			
- z grelnikom TSV - 110 litrov	(razen izvedbe 32 kW)	•	(razen izvedbe 29 kW)
- z grelnikom TSV - 160 litrov	•	•	•
Dimniški priključek			
Dimniški jašek	•	•	•
Prisilni vlek (vertikalno/horizontalno)	•	•	
Upravljanje			
B-Control	•	•	•
IniControl-2	•	•	•
Zunanje tipalo	•	opcijsko	opcijsko

Od septembra 2015 bodo na voljo izvedbe NeOvo od 36 do 50 kW.

Za sisteme, ki niso izvedljivi s kondenzacijskimi rešitvami, in v izogib izvedbi dimniške napeljave v objektu, se (nizkotemperaturni) NeOvo EcoNox poslužuje istega upravljalnega sistema kar zagotavlja enako udobje priprave tople sanitarne vode ter ogrevanja tudi preko LTŽ radiatorjev®.

Za več informacij, slikajte kodo:



V 834 mm
Š 600 mm
P 970 do 1337 mm
189 do 268 kg

EFU - EFU C



V 1427 mm
Š 600 mm
G 988 do 1337 mm
259 do 314 kg

EFU - EFU C /
VEL 110



V 1427 mm
Š 600 mm
G 1181 do 1337 mm
275 do 358 kg

EFU - EFU C /
VEL 160



V 834 mm
Š 600 mm
G 806 do 933 mm
175 do 203 kg

EF



V 1427 mm
Š 600 mm
G 852 mm
249 kg

EF / VEL 110



V 1427 mm
Š 600 mm
G 1015 mm
265 do 293 kg

EF / VEL 160

Dimenzije in teža:
V= višina, L = širina, G = globina

FRANCOSKA ZNAMKA ODLIČNOSTI

Že več kot 3 desetletja De Dietrich utemeljuje svoj uspeh na izjemni kvaliteti, zanesljivosti in trajnosti. Smo vodilni na področju ogrevalnih tehnologij, ki spoštujejo okolje.

De Dietrich zvesto sledi dvojnemu cilju: varuje okolje in vam zagotavlja največje udobje. Multi-energijski sistemi De Dietrich so v sami špici naprednih inovacij in prispevajo k veliko manjši porabi energije in izpustov CO₂.

Če izberete De Dietrich, investirate v rešitev ogrevanja, ki vam zagotavlja dobro počutje in brezskrbnost na dolgi rok.

De Dietrich - Confort Durable®: izbira trajnega udobja.



VETO VELETRGOVINA d.o.o.
BRNČIČEVA 25 | 1231 LJUBLJANA-ČRNUČE | SLOVENIJA
TELEFON (01) 580 91 00 | FAKS (01) 580 91 24
E-POŠTA info@veto.si | www.veto.si

ČLANI VETO SKUPINE
& PRODAJNA MESTA:

